

A. U. B. LIBRARY

AMERICAN
UNIVERSITY OF
BEIRUT



A. U. B. LIBRARY



تاريخ وشجرة عائلة جبارة

المحمّدة من الملوك الفسّانيين بفروعها الستة

مع لمحة عن بقية الفروع 929.2

J44tA

- ٤ - جباتا الزيت
- ٥ - عمّاطور
- ٦ - اذرع

- ١ - مرّجعيون
- ٢ - الشكام
- ٣ - قرنة شهوان

بِسْمِ
رَمِيْنِ فَارِسِ جَبَّارَةِ

جميع المقروءة محفوظة للمؤلف



فصل في الطب

الحمد لله الذي جعل الطب من العلوم العظام
والتي تفتخر بها أمة الإسلام

بسم الله

- 1- الطب
- 2- الطب
- 3- الطب

- 4- الطب
- 5- الطب
- 6- الطب

بسم الله
والصلاة والسلام على من لا نبي بعده

الحمد لله

آل جَبَّارَه

في التاريخ

سلسلة متعددة الحلقات تجري عبر الزمن وهاجّة الفروع ، ثابتة الاصول

تنحدر

من نسب ملوكي عوبي له جلاله الاصل ، وشوف المتمد ، ونبل الأرومة

بقلم

ريمون فارس جَبَّارَه

احد فروع هذه الدوحه

١٩٥٥

قال احد علماء التاريخ :

(ان لم يكن حاضرنا امتدادا واستمرارا لاجداد ماضينا ، فنحن غير جدبرين بعظمة المستقبل)

مَدَائِدُ

مَدَائِدُ

تأليف الشيخ محمد باقر المجلسي

٤

بستان

تتمت الطبعة الثانية في شهر ربيع الثاني سنة ١٢٩٠

مَدَائِدُ

بستان

٥٥٦١

بستان

بستان

الاهداء

الى عمي الجليل فقيد العائلة الحبيب وعميدها الغائب المرحوم كامل يعقوب جباره
خلد الله ذكراه وبرّ ذراه



لغيري يا عم ان يقول كلمته فيك . وقد قالتها الصحافة العربية ، في الوطن
والمهجر ، كلمة صادقة صافية ، تليق بصدقك وصفاتك ، اما انا فانني انحني وقد
نفضت قلبي من تحبير هذا الكتاب - امام ذكراك الخالدة ، وارفع الى روحك
الطاهرة هديتي هذه اقراراً بفضلك ، وعرفاناً لجميلك .

ليس هذا الكتاب - على ما بذل فيه من عناء وسجلت من جهود - سوى
 قبس من نور هديك وارشادك وفيض من بحر علمك ومعرفتك ، واني لفخور
 وبني مثل النشوة من الاعتزاز ، ان اكون قد تطلعت اليك في سيرتي نحو القمة ،
 فأنت مثلنا الاعلى ، ومن حياتك الغنية بالامجاد ، من حياتك الخيرة الثرة كل ما
 تفيض به نفوسنا من خير ، وما تعمر به قلوبنا من أهداف نبيلة سامية ؛ لقد
 علمتنا يا عم ؛ صلابة العقيدة بعقيدتك ، وصدق المباديء بمبادئك ؛ لقد كنت
 رجل الاسرة الغيور على كرامتها ، المضحى في سبيل رفعتها ومجدها . فلا غرو
 أن تجمع الصحافة في الوطن والمهجر على الاشادة بمآثرك ، بعد أن جلا الموت
 صفحة الحق فيك ، لقد تجسم في حياتك نبل الغساسنة ، فغمرتك نفحة ملوكية
 زادت انسانيتك اشراقا وصهرت ارسنقراطيتك الموروثة في ديمقراطية شعبية
 صحيحة ؛ وهذا هو الانسان يا عم ؛ وقد كنته . لقد كنته ايمانا في معرفة ،
 وصراحة في اخلاص ، وكرامة في صدق . واندفاعا في عقيدة ، وشفقا في إباء ،
 واباء في مبادئ فالي ذكراك الخالدة ارفع هذه الكلمة واهدي هذا السفر من
 تاريخ اسرتك تاركا الى الناس ان يقولوا فيك ما لم اقله أنا .

ابن اخيك

ريمون



مقتطات

من افوال الصحف العربية

أروفاة عميدنا الغاب العم الجليل لأمن بعقوب جباره

قالا جريدة « القلم الصريح » بتاريخ ١٢ نيسان سنة ١٩٥٥

فقيد آل جباره في البرازيل . كامل يعقوب جباره

ادركته المنية ، عن ثمانين عاماً ، كان فيها حلقة من السلسلة الذهبية ، التي خلفها الطيب الذكر المرحوم يعقوب جباره ، واحتلت مقاماً مرموقاً في تلك الديار ، في عوالم الجاه والادب والتجارة سافر الفقيد من مسقط رأسه « جديدة مرجعيون » في لبنان الى مصر حيث عمل زهاء ست عشرة سنة في المقتطف والمقطم وله فيها آثار قلمية معروفة ؛ ومن ثم التحق باخوته في البرازيل ، حيث كانت لهم التجارة الواسعة والجاه العريض ، وظل هناك حتى وافاه الاجل فقضى عن شيخوخة صالحة مخلفاً فراغاً في المجتمع الذي عاش فيه بالنظر لما اتصف به من اخلاق رضية ، ومكارم عربية ، وما كان عليه من أدب وعلم .

قالا جريدة « صدى الجنوب » بتاريخ ١١ نيسان ١٩٥٥

في ذمة الله كامل جباره

لا يجهل أحد الصفات الطيبة التي يتمتع بها ابنا الطيب الذكر المرحوم يعقوب جباره رجل التقى والفضل وهم جميعاً مثال القاب الطيب ، والاسان الدافئ والعنصر الخيّر ، والغيرة العامة . وما كان المرحوم كامل الا احدهم . وقد تجمعت فيه هذه الشائل الحميدة وغيرها . لقد عرفناه اثناء رحلتنا الاخيرة

وكنا نعجب بسعة اضطلاع وطيب احداثه ، وسلامة طويته ، وباتضاعه ووداعته .
والانتضاع والوداعة هي من صفات هذا البيت الذي له مقامه في البرازيل .

قالت مجلة « المرج » في نيسان سنة ١٩٥٥

انتقل الى رحمة تعالى في « سانبولو » البرازيل المرحوم كامل يعقوب جباره
عن عمرٍ كامل قضاه في الجهاد والسعي المثمر ، مخلقاً عائلة محترمة واسماً عاطراً
وأصدقاء كثيرين شعروا بالفراغ العظيم الذي احداثه رحيله عنهم .

قالت جريدة « القلم الصريح » في ٢٠ ايار سنة ١٩٥٥

هذه لحة مختصرة عن حياة الفقيه اقتبسناها من الكلمة التأبينية التي رثاه بها
حضرة القس ابراهيم ملحم داغر راعي الكنيسة الانجيلية في الجديدة قال :

« ولد الفقيه سنة ١٩٧٥ في مرجعيون وابتدأ دراسته فيها على عهد المرحوم
المعلم مخايل مرهج والمرحوم المعلم سليم شقير . وفي سنة ١٨٩٥ سافر الى مصر
بطلب من الدكتور يعقوب صروف . والدكتور فارس نمر ، والاستاذ شاهين
مكاربوس وهناك تتلمذ عليهم في الصحافة وحصل مركزاً مرموقاً في المجتمع
واكتسب ثقة الجميع ومحبتهم واحترامهم ، وكان له صلة باللغوي أسعد خليل
داغر وبالشيوخ ابراهيم الحوراني وبميرجي زيدان اقطاب اللغة والصحافة واساطين
العلم والادب في العالم العربي . وفي سنة ١٩٠٥ اقربن في مصر بالآنسة ماري
كريمة المرحوم سليم بركات ورزق منها ابنة اسمها ليلى . وقد ترك مصر سنة
١٩١٢ الى البرازيل حيث اشتغل هناك في « شركة سعيد جباره واخوانه المساهمة
الصناعية » واحتل مراكز مرموقة في عالمي التجارة والصناعة ، وكان له ولاخوانه
وزنهم في المجتمع حتى ان رئيس جمهورية البرازيل كان ينزل ضيفاً على قصرهم
المنيف . وبالرغم مما منوا به من خسائر مادية لم تتأثر سمعتهم ، ولا عجب فقد
ورثوا هذا الخلق المتين عن ابيهم ، وهكذا غيب الموت في البرازيل هذا النجم الكبير
من نجوم الكنيسة .

قالت جريدة « صدى الجنوب » في ١٠ ايار سنة ١٩٥٥

لا عجب اذا قابلت الاوساط السانبولية من برازيلية وعربية وفاة الراحل الكبير بأسف شامل وشيعته بمآتم كبير لانه كان جديراً بكل اكرام في حياته ومماته نظراً للمنزلة الكبرى التي كان ينعم بها هو واخوانه . ثم ان الحفلة التذكارية التي اقيمت ٨ ايار ١٩٥٥ في بلدته الجديدة تدل على اسهام هذه البلدة بهذا المصاب الكبير بفقيد الفضيلة والمكرمات والادب الذي خدم العلم ردهاً من الزمن الى جانب الدكتور فارس نمر والاستاذ يعقوب صروف في الاهرام والمقتطف .

قالت جريدة « بريد الشرق » البرازيلية بتاريخ ٣ نيسان سنة ١٩٥٥

حملت الينا انباء سانبولو وفاة المرجوم كامل جباره فاسفنا جداً لفقد هذا الصديق القديم ، والاديب الصادق والوطني الغيور الذي عرفناه فعرفنا فيه المع الفضائل واشرف المرؤات . توفي عن عمر يناهز الثمانين اثر مفاجأة في القلب لم تمهله سوى بضع دقائق . عاش الفقيد اعواماً في مصر يحرر في « المقطم » التي كانت كبرى الجرائد العربية واشدها تأثيراً على الرأي العام ، فكان المرجوم كامل جباره المحرر الرسمي لها ، فلمع اسمه في عالم الصحافة ونال تقدير ذوي الشأن في الحكومة الخديوية ، ثم غادر مصر الى البرازيل حيث طارت شهرته في الاوساط التجارية والصناعية وكان موضوع احترام عارفيه وقادري فضاه وخصاله الحميدة :



كلمة المؤلف

هي فكرة طالما راودتني ، وجالت بخاطري ، وهي ان اعمل على جمع ما تفرق من شتات العائلة وما ضاع من تاريخها في مهاوي الزمن . وقد مرت سنوات سبع على هذه الفكرة التي تجسدت اليوم في هذا الكتاب المتواضع الذي اقدمه الى ابناء عائلتي لانه منهم ولهم : وانا لم اكن لاجرؤ على خوض هذا المضمار ، لولا نصائح وارشادات الكبار من رجال الاسرة في الوطن والمهجر ، فهم كانوا المشجعين والمنصرين لي في تحقيق هذا العمل وانجازه بعد ان طال الوقت وكثرت محاولات الافراد غيري دون نتيجة . عندما وضحت فكرة وضع هذا الكتاب وتبلورت في خاطري ، انصرفت الى جمع المعلومات الكثيرة من المدن والقرى التي تقطنها ذراري العائلة . فاصغيت الى شيوخها وشافهت كبارها ، واستتجبت وقابلت ، واستقرت وراجعت حتى توضح لي بعض ما غمض ، وتحقق عندي اكثر ما كان عرضة للشك ؛ ان عمل المؤرخ شاق وعسير فهو يتيه في ببداء من ظلمات التاريخ ويعمل على ان يهتدي ويهدي متحرراً بالصدق والاخلاص ؛ والا فلا قيمة لعمله في ميزان الاصول التاريخية . قلت : انني استطلعت الشيوخ والمسنين عما قرأوه وسمعوه وجمعوه وتناولوه ، من مخطوطات وتواريخ وروايات واخبار ، ولذلك لم ازك شاردة او واردة الا دونتها اذا اتضحت لي فائدتها وحققته صحة نسبتها ، اجل ، لم يكن همي في عملي هذا ان اتبجح بالامجاد واباهي بالاعزازات بل كنت اتناول الحوادث واغربلها وانخلها ولا احتفظ منها الا بالقليل الصحيح ، وهذا في رأبي هو عمل المؤرخ الخالص الصادق ؛ اما الذين يحولون التاريخ الى معرض مديح وادعاءات فهم بعيدون كل البعد عن العمل التاريخي .

اجل : قد اكتفيت من تاريخ اسرتي بجمع افرادها في هذا السجل مع كلمة

تعريف مختصرة ، عن كل فردٍ منهم ؛ وعملت على تحقيق وضبط نسبة فروع العائلة ، منذ نشأتها حتى الزمن الذي تسنى لنا فيه ظهور هذا الكتاب . كما انني قمت بمراجعات شتى لضبط نسبة فروع اسرة جباره ، منذ قدومها من جوران الى عهدنا الحاضر ، بحلقات متواصلة متأسكة ؛ ولا يفوتني ان اذكر هنا انني عثرت في اذرع ؛ على بقايا شجرة قديمة جداً ، تثبت تشعب هذه الفروع الست من عيلة جباره ، المذكورة في الشجرة الكبيرة التابعة لهذا الكتاب .

هذا هو العمل الذي اخذت على عاتقي انجازه ، واعدت له عدة من جهد عقلي ومادي وادبي ، حتى برزت خطوطه الكبرى لناظري فشرعت فيه وانا على مثل اليقين من تحقيقه خدمة للاسرة التي لي شرف الانتساب اليها ؛ وقد كان خوفي من ان تضع مع الزمن المعلومات المتداولة في اوساط العائلة بسبب تفكك صلات الاهل وتباعد المكان والزمان ؛ اكبر حافزي على انجاز عملي هذا بوقت سريع .

وهكذا تحققت امنيتنا وامنية كل جباري ، بان اصبح لنا سجل اخباري عام يحفظ بين دفتيه اسماء الكثيرين ممن انجبتهم هذه الاسرة ، ويبقى للاحفاد منارة تهديهم ودليلاً يرشدهم الى مآتي الآباء والاجداد .

وانه ليغبطني جداً ان اكون قد قدمت لاسرتي تاريخاً وشجرة يحفظان على الاجيال مآثرها وامجادها ، ولعل غبطني هذه هي المكافأة الكبرى التي اتوخاها على عملي الذي اردته خالصاً صافياً من كل شائبة . فعمدت الى اصدق المراجع استعين بها في وضع كتابي ، وسأضع - اقراراً بفضل هؤلاء المؤلفين والمؤرخين وعلى رأسهم المؤرخ الكبير عيسى اسكندر المعلوف - جدولاً باسماء هذه المراجع والاسانيد التاريخية التي اعتمدتها في جميع مباحثي ، ولا سيما في اثبات تحدر اسرتنا من الملوك الغسانيين ، اذ ان ذلك هو المحور الذي يدور عليه هذا العمل التاريخي الكبير .

يا قارئي العزيز سواك اكنت من ابناء اسرة جباره ام من سواهم . لقد قلت ما قلت وانا واثق انني لم احصل على ما اتوخى من الكمال في عملي هذا ، اما هذا

التقصير وهذا النقص فليست انا وحدي المسؤول عنها ؛ بل هو عدم التجاوب لنداءاتي المستمرة في الصحف ؛ ورسائلي الكثيرة التي لم تحظ بجواب ، وانتظاري حتى عيل مصطبري على غير طائل ؛ فعسى ان أعذر على ما في كتابي من قصور بالنظر لما ابدت من اسباب ، وان يتاح للعائلة من هو أجدر مني بهذا العمل فيسد العجز ويملاً الفراغ ويتم النقص .

وها انني في ختام هذه الكلمة ارى لزاماً علي ان انوه بفضل الكثيرين ممن كرام الانسباء عليّ وان اسوق الى كل منهم كلمة شكر صاف ، لمؤازرتهم وعطفهم وتشجيعهم ، اذ لولا ما مدوني به من عون وتأيد ولولا ما لقيت من المقيمين منهم والمغتربين من شد أزر ومعاضدة في جمع المعلومات لما كان لنا هذا السجل الذي جمع فأوعى وحفظ تراثنا العائلي من الضياع والنسيان . انني اشكر ابناء اسرتي عموماً واذا جاز لي ان اخصّص فاني اتقدم بهذا الشكر الخاص الى الاعمام الافاضل السادة :

الدكتور مجلي مسعود جباره ؛

والحمامي حلیم توهان جباره ؛ اللذين شجعاني على هذا العمل واسديا الي الكثير من توجيهاتها الصائبة . عمي كامل يعقوب جباره ، الذي اهديت اليه هذا الكتاب اقراراً بفضلله وجميله ومساعدته لي بما زودني به من معلومات عامة عن الاسرة وخاصة عن مغربينا في البرازيل .

وديع حبيب جباره لمتابعة العمل وجمع المال من البرازيل بعد وفاة المرحوم عمنا كامل يعقوب جباره .

عارف فرح جباره ؛ لما زودني به من معلومات عن مغربينا في الولايات المتحدة الاميركية .

نقولا ابراهيم جباره ؛ لمساعدتي في اعداد فرع الشام وتزويدي بالتعليقات المتعلقة بهم .

الاب اوجين ، وسعيد ، وكارلوس جباره لما مدوني به من وثائق تتعلق بفرعهم في قرنة شهوان .

حسن وامين جباره لما آزاروني به من تقديمهم الي معلوماتٍ تتعلق بفرعهم
في عماطور .

توفيق وسالم جباره ؛ لنزويدي بمعلوماتٍ قيمة عن فرعهم في جباتا الزيت
ابنة العم السيدة مجلية جبران جباره ؛ لمعاونتها لي بتقديم معلوماتها المتعلقة بفرع
اذرع حوران .

وديع حبيب جباره ، عبد الله عيد جباره ، سامي داود جباره ، عبد الله ابو سمرا
جباره ، سامي عيد جباره ، هاني عيد جباره ، وليم جباره ، رجا نقولا جباره ،
وليم يعقوب جباره ، اميل سعيد جباره ، اوجين سعيد جباره ، ارثر وليم جباره ،
جك اديب جباره . ادكار اديب جباره ، انيس يعقوب جباره ، نسيب يعقوب
جباره ، الياس ابو سمرة جباره ، نمر نقولا جباره ، جميل نقولا جباره ، توفيق
حسن جباره ،

لتأييدهم المعنوي وللمساعدة المادية التي قدموها في البرازيل قبل المباشرة بالطبع
فارس جرجس جباره ، فارس موسى جباره ، عارف نعيم جباره ، رشيد
مسعود جباره ، وديع فياض جباره ، بنيمين مسعود جباره ، رائف نعيم جباره ،
عارف فرح جباره ، الدكتور اليف جباره ،

لتأييدهم المعنوي وللمساعدة المادية التي قدموها في الولايات المتحدة الاميركية
قبل المباشرة بالطبع

وفقنا الله جميعاً لاعلاء شأن هذه الاسرة والمحافظة على وحدتها وكرامتها ،
عملاً بقول الشاعر العربي القديم :

كونوا جميعاً يا بني اذا عرا
تأبي القداح اذا اجتمعن تكسراً
خطبٌ ولا تنفركوا آحادا
واذا آفترقن تكسرت افرادا

المؤلف

كلمة

في المؤلف والكتاب والانساب

بقلم : الاستاذ يوسف ابي رزق

منذ ان عرف الانسان نفسه في حياته الفردية ، وهو يعمل جاهداً لرفع مستوى حياته وترقية جنسه عن طريق ضم الفرد الى الفرد ؛ لخلق الاسرة التي هي نواة المجتمع ، ووحدة العائلة البشرية الكبرى . ومن هنا نشأت الفروع والبطون ، وتعددت الانساب والارحام فانقسم الناس الى دوحات لاعدد لها وتباعدت الافنان والاغصان في اجواء الزمن السحيق حتى كادت ان تضيع صلتها بالارومة والاصل ؛ لولا ما بقي في حافظة الشيوخ وما نقلته المشافهات واحتفظ به التقليد . ولعل العرب وهم العنصر السامي المحافظ اكثر اجناس البشر حفاظاً على الانساب واحتراماً لها ؛ حتى بات تقديس النسب عندهم ديناً وعبادةً ، وتركزت نظرهم الى المجتمع على هذه القاعدة العريضة في القدم . فكم من منبوذٍ او محكومٍ او مضطهدٍ او صعلوكٍ انكره قومه وطردته قبيلته ، فبات شريداً طريداً حتى قبضت له العناية ذا سلطةٍ ونفوذٍ يطلب اليه ان ينتسب ؛ فيبدأ بعد اجداده جداً جداً وقد يصل الرقم الى الثلاثين والاربعين الى ان ينتهي الى جسده الأول . فان صحت نسبه ولم ينكرها عليه احدٌ ، رفع عنه حكم التبذ والاضطهاد وعاد انساناً سوياً يتمتع بجميع حقوق قومه ، وان ظهر عليه الادعاء الكاذب في نسبه وخلق الآباء واختلاق الجدود هُدِرَ دمهُ وأبيحت محارمه .

تلك كانت عبادة النسب يوم كان العرب يؤمنون بالعرق والدم والعنصرية ، ولكن مرت فترة إبان العهد العباسي كادت ان تنسخ هذه العادات لولا عمق

جذورها في ضمير العرب ، وتأصلها في حياتهم ؛ وذلك بسبب تدفق الشعوب
الكثيرة من غير العرب في محيط تلك الدولة المترامية الاطراف وانصهار العناصر
العديدة والاجناس الكثيرة في بوتقة الحياة العباسية ، فأبى غير العرب من شعراء
الشعوبية وادباؤها أن يُدعنوا لتقاليد القبيلة ويخضعوا لعادات البادية وهم ورثة
حضارات حدثَ عنها التاريخ وروت عنها الدهور ؛ ولما كان النسب هو
الصخرة القوية التي اصطدم بها هؤلاء ، فقد حاولوا ان يقللوا من اهميته في عيون
العرب . وان يثوروا عليه ؛ وينددوا به فلا يبقى النسب هو مقياس الشرف
الاجتماعي . وكانت فترة فاذا بنا نسمع الكثير من التنديد في الاصول والانساب
لا شيء الا لان العنصرية العربية كانت تتخذها وسيلة من وسائل الاضطهاد
لكل غير عربي . ولا ينكر ان الدين الاسلامي عندما غمر الاقطار الكثيرة خارج
الجزيرة بحضارته قد ساعد ايضاً على التخفيف من حدة النسب وشدة الخضوع
له ، ولو اردت ان اسرد لكم شيئاً من اقوال الادباء والشعراء في هذا الصدد
لأكثرت وخرجت عن دائرة موضوع هذا الكتاب ، ولكنني ان لم اذكر الكثير
لن اعمل القليل ، من مثل قول مهيار الديلمي - وقد باهى بدينه الى جانب نسبه
متحدياً العرب :

قد قبست الفضل عن خيرابٍ وقبست الدينَ عن خير نبي
وضممت المجد من اطرافه .. سوّدتَ القرسَ ودين العربِ

وقول ابي نؤاس : « اغناني أدبي عن نسبي »

وقول عنتره : وقد عُيِّرَ انه هجين اي ولدته امرأة غير عربية -

ان اذكركت فرسان عبس نسبي فسنان رمحي والحسامُ بقري لي «١٥»

وقول بشاز بن برد :

الا ايها السائلي جاهداً لتعرفني انا اصل الكرم

«١٥» اوردنا قول عنتره مع انه جاهلي ، لنثبت ان الانتفاض على عبادة النسب وتقديسه كان

عميق الجذور قديماً منذ العهد الجاهلي .

نمت في الكرام بين عامر
فروعي . واصلي قريش العجم
وقول ابن الوردي :

لا نقل اصلي وفصلي ابدأ
انما اصل الفتى ما قد حصل
وقول آخر :

كن ابن من شئت واكتسب ادباً
ان الفتى من يقول ها اناذا .
يغنيك مفعوله عن النسب
ليس الفتى من يقول كان ابني

واكتفي بما أوردت من اقوال ، لاعود فاعطف على ما سبق ان قلته ؛ وهو ان الانساب تهلمت في اواخر العهود العباسية وذلك لتفكك اواصر الدولة وكثرة الحروب وتمازج الشعوب واختلاطها ؛ فعاد الناس من جديد ، يبحثون في دفاتن الماضي ويتقنون في حفائر التاريخ ، عن اصولهم واسماء اجدادهم ، لا للفخر والمباهاة بل للاستطلاع وايقاف الخلف على مآتي السلف ؛ وانا من الداعين الى ايقاظ هذه الروح في الشعوب العربية اليوم لاسيما التي نراها تتنكر لتاريخها وتحجل بأسلافها وكم يؤلمني ويحز في نفسي ان ارى اسراً وعائلات كبيرة في هذه البلاد تبذل فوق طاقتها لتقول انها ليست من العرب . ان هنالك من يزورون التاريخ ويكذبون على انفسهم وعلى الناس فينتسبون الى الصليبيين او الى غيرهم من فلول الاجانب الذين عاشوا فترة من الزمن في بلادنا . اني لاعجب منهم مرضى النفوس يتعالون على النسب العربي الشريف ، اما انت يا اخي المؤلف فرحى لك تبسط امام العيون تاريخ اسرتك الجبارية الكريمة فتصلها فخوراً بالدوحة الغسانية وتجعلها احدى ورينات المجد العربي بين شقيقاتها من عيّل لبنان ؛ وبهذه المناسبة يسمح لي القارىء بسطر واحد اتحدث فيه عن نفسي في كتاب يتحدث عن اجداد اسرة من قومي فاقول : « انني فخور وانا ابن غلبون ... بالانتساب الى قبيلة تغلب العربية التي حافظت على نصر ائمتها وابائنا العربي ، والتي غناها الاختل شاعرها العظيم قصائد المجد والخلود . اجل اننا تغلبيون واننا فخر . بذلك . افما قيل في هذه القبيلة « لو تأخر الاسلام لأكلت بنو تغلب الناس . » . ولبحث انتساب غلبون الى تغلب مكان آخر في غير هذا الكتاب

أخي ريمون ! يطيب لي جداً ان اتحدث للناس عن جهودك وعملك الماضي في هذا الكتاب ولكن يطيب لي اكثر ان اتحدث عن شعورك الوطني واحساسك القومي وانت تكتب تاريخ اسرتك الكريمة ؛ اننا اليوم في لبنان بحاجة ماسة الى شبان امثالك يبسطون التاريخ امام العيون ويعملون على وحدة الاسر بعد ان مزقها المهجر وفكك لحمتها الاغتراب ؛ وليس كالتاريخ ، وبالاحرى كفهم التاريخ ووعيه وعياً صحيحاً عامل على الاتحاد والتفاهم والاخلاص بعضنا لبعض . السنارى ان الدين الذي اتخذه السياسة في اكثر المناسبات عاملاً من عوامل التفرقة بين ابناء البلد الواحد ؛ لم يكن يوماً ما ارادته السياسة ان يكون ، وها هو كتابك يا اخي المؤلف ، يثبت في بعض صفحاته نسب العمومة والاخوة في اسرة جباره بين ابناء مختلف الاديان ؛ ومثل ذلك كثير من الاشتراك في اكثر الاسر اللبنانية ذات المعتقدات المتنوعة

وبعد فها هو كتابك يا اخي الذي دونته بصدق واخلاص عاريتين عن كل زيف وادعاء ، اقدمه الى الناس وانا واثق ان لذة قراءته لن تكون وفاقاً على آل جباره فقط ؛ بل على كل من يتعشقون التاريخ والشؤون التاريخية ؛ كنت اود ان يتشعب بك الحديث وانت تتكلم عن اسرة جباره الى اسر اخرى لها علاقة بموضوعك ، ولكنك قلت لي ان هذا الاستطراد قد يجعل مشروع الكتاب ضخماً كثير الشمول ، واني اقررتك على ذلك وان اكن لا ازال على رأيي فعسى ان تنفرغ له في مناسبة ثانية وتجعل كتابك في اسرة جباره اكثر من سجل للاعلام اذ انه من الحيف ان تطوى صفحات مجيدة من اخبار هذه العائلة الكريمة . وليس في الساحة سواك خبير بهذه الشؤون ، فاقدم ولا تخش الفشل . واني اذ اختتم كلمتي هذه في تقديم كتابك يلذ لي ان احيي عملك واسرتك بهذه الابيات فاقول :

على صدر الخلود بنو جبارَه لهم في موكب الاجساد شارَه
 أحفاد الملوك 'علاء' ومجداً سطعتم في دجى الدنيا منارَه
 وفي تاريخكم شرف 'أثيل' اذا ما جدّد المرء افتخارَه . .

يوسف ابي رزق

استاذ الآداب العربية في مدرسة الفنون الاميركية في صيدا

هياة المؤلف في طور



هو ريمون بن فارس بن
يعقوب جبارة .

هو اليوم في الثامنة والعشرين
من عمره .

ولد في جديدة مرجعيون
وتلقى علومه في مدارس المرج
العالية ونال شهادتها

يجيد اللغات الثلاث : العربية
والانكليزية والفرنسية

شغل وظيفة محترمة في شركة
«شل» للزيوت في حيفا فلسطين
مسدة ثلاث سنوات .

يعمل الآن ومنذ خمس
سنوات موظفاً فنياً في شركة خط
الانابيب عبر البلاد العربية
«التابلين» في صيدا .

من هواياته المفضلة : جمع المعلومات التاريخية ، والطوايع البريدية ، والرياضة
وعلى الاخص السياحة والاسفار ، له ولع بالأدب والثقافة العامة

ولما كان القارىء لا يستطيع ان يكون لنفسه فكرة عن المؤلف من خلال
هذه المعلومات الضئيلة ، فاننا نثبت هنا رسمه لعل في التقاطيع والسياء ما يعطي
معنى دقيقاً من معاني النفس .

مصادر الكتاب

- ١ - دواني القطوف . مؤلفه عيسى اسكندر المعروف
- ٢ - الدول العربية وآدابها للاستاد انيس الخوري المقدسي
- ٣ - تاريخ الامير حيدر احمد الشهابي
- ٤ - تاريخ الناصرة
- ٥ - مجلة الآثار . لصاحبها عيسى اسكندر المعلوف
- ٦ - مجلة المقتطف
- ٧ - بقايا شجرة قديمة عثرت عليها في اذرع
- ٨ - مشافهة الرجال المسنين في جميع فروع العائلة ، والاستعانة بما عثرت عليه عندهم من مخطوطات
- ٩ - جرائد القلم الصريح . صدى الجنوب : المرج

رموز صورة الغلاف

قد يتساءل البعض من القراء عن هذه الرسوم الرمزية التي زيننا بها غلاف هذا الكتاب ولذلك فاننا نكتب هنا شرحاً لهذه الرسوم .

١ - ان اليمين المتصافحتين ترمزان الى الاخوة والاتحاد اللذين تستمد منهما الاسرة منعتهما وعزتها .

٢ - البيوت والمساكن ترمز الى الجاه والنفوذ والثروة التي رافقت نشأة الاسرة في اذرع حوران .

٣ - الحمامة الحاملة بفيها غضن الزيتون هي رمز الالفة والسلام اللذين كانا على مر الزمن شعار هذه الاسرة ، وموضوع فخارها وعنوان كرامتها .

٤ - الطائفة هي رمز الهجرة الحديثة التي كان لها النصيب الاوفر من اسرتنا ، بل الطائفة ترمز الى اكبر طيار اميركي من اصل لبناني هو الميجر جيمس جباره احد افراد اسرة جباره العالميين والبطل الاول في الطيران النافوري الذي تحدى الاجواء في بطولاته ، فبات مفخرة لبلدته وبلدته ووطنه ، قبل ان تستقل بهذا الفخر الامة الاميركية التي ولد ونشأ وترعرع فيها ، ثم اعطاها اقوى طاقة من مدى عبقرياته .

٥ - الباخرة ترمز الى الهجرة الاولى التي اقبل عليها آل جباره عبر البحار وخاصة الى الاميركتين نظراً لظموحهم وعبقرياتهم الوثابة .

اما صورة الغلاف الاخير فهي صورته مصغره لشجره العائلة السني ترمز الى العز والمجد والخلود

لمحة تاريخية في نسب آل جبارة الفسانيين

نشأة الغساسنة و اخبارهم الاولى

بملكة سبأ

نظرة سريعة الى الوراثة ، ترىنا مملكة سبأ احدى دول اليمن التي امتد حكمها من ٨٥٠ ق.م الى ٣٥٠ م وقد كانت - على حد قول المؤرخين - من اغنى الممالك التي زهت قبل الميلاد ، بسبب وقوعها في طريق تجارة الهند البرية ، من عمان الى الخليج العربي - فمصر ، لان طريق البحر بين الهند وبلاد العرب كانت غير صالحة وبسبب عسر الملاحة في البحر الاحمر ، كانوا يؤثرون الطريق البرية الى الشام ، فتأتي القوافل الى مأرب عاصمة سبأ ومنها شمالا الى مكة . فبترا عاصمة الانباط ، فغزة على البحر ، ثم سائر الانحاء . وبسبب اندفاع السبيل الغزيرة بني سد مأرب الشهير الذي كان احد عوامل الحضارة عندهم . وحدث ان انفجر السد « وفي التاريخ روايات واساطير كثيرة حول انفجاره لا مجال لذكرها » وتلا ذلك تفرق سكان المملكة وضرب المثل بذلك فقالوا : « تفرق القوم ايدي سبأ » ومن عمرو بن عامر ملك مأرب الذي انتقل بأولاده واولاد اولاده الى الشمال . ومن بعض من لحق به من قومه وحاشيته ، نشأت دولة غسان في الشام . ودولة لخم في الحيرة ونزل بعضهم بيثرب مدينة الرسول ، وآخرون بعمان وغيرها .

حوران قديماً وحديثاً

لما كانت حوران هي موطن الغساسنة الاول بعد نزوحهم من اليمن اثر انفجار السد كما تقدم فاننا نقدم للقارئ لمحة عنها :

حوران . كلمة مشتقة من حور العبرانية وتعني : المغارة او الكهف وهي مقاطعة واسعة من اعمال دمشق تبعد عنها نحو عشرين ميلا الى الجنوب الشرقي منها ، وفيها القرى والمزارع والسهول والجبال . كانت حوران منذ القديم منازل للقبائل الرحل ، وفد زارها كثيرون من السياح وعلماء الآثار الاوروبيين وبحثوا في تاريخها .

تقع حوران في الدرجة ٣٢ من العرض الشمالي و ٣٤ من الطول الشرقي ، مناخها معتدل ، وترتبتها خصبة .

اشهر جبالها : جبل كليب . واشهر مسدنها : اذرع . مسقط رأس عائلة جباره كما سيأتي :

اذرع : عرفت قديماً باسم اذرعى ، اي القوة والحصن ، وتبعد عن بصرى نحو ٧٥ ميلا . وتقع في كنف اللجاء الى الجنوب الغربي ، وتعلو عن سطح البحر ٦١٢ متراً . كانت اذرع عريقة بالعمران ، وهي بموقعها مفتاح اللجاء . فيها اطلال غربية وآثار يونانية ، اشتهرت اذرع بمقاطع حجار الرحي التي كانت تنقل الى جميع الجهات . وفيها كهوف وصهاريج ، وحولها ابراج مربعة تدل على منعيتها فيها حتى يومنا آثار كنيستين للقديسين جورجوس والياس . ومن اساقفتها : اورانوس الذي وقع على المجمع القسطنطيني الاول .

وقد جرت فيها معارك عظيمة ولا سيما على عهد الصليبيين . وقد اشتهر من ادبائها : ابن الجيان نصر الوهاب وكان مؤلفاً مشهوراً ومحدثاً . واسحق بن ابراهيم احد الثقات العباد الصالحين . وابو الربيع الاذرعى قاضي مصر والشام . والقاضي شرف الدين ، وكثيرون غيرهم .

تاريخ حوران والشعوب التي تقلبت عليها الى زمن الفساسة

أسس الآراميون حوران . وقد سكنها بعدهم الرافثيون ابناء رافا الجبار . والجرجاشيون المنتسبون الى جرجاش بن كنعان بن حام . والاموريون الذين ينتسبون الى اموري رابع اولاد كنعان . ثم الايطوريون المتحدرون من ايطور بن اسماعيل بن ابراهيم الخليل . ثم الجوريون والعبرانيون والاشوريون والسيثيون والنبطيون واليونانيون والمكابيون والرومانيون ، واخيراً الضجاعم من ولد ضجعم بن سعد .

حوران على عهد الفساسة

قال ابن خلدون : « ايس بين الناس خلاف ان قحطان ابو اليمن كلهم ... واشهر ملوكهم يعرب بن قحطان وهو او من نطق بالعربية ، ومن يعرب هـ . لذا تسلسل الفساسة جداً فجداً ، حتى عمرو بن عامر ملك سبأ الذي تنتسب اليه بنو

غسان وكان عمرو يلقب مزيباء لانه كان يمزق كل يوم حليتين مطرزين بالذهب ثم يهبها . وأول من نزل منهم ماء غسان وهو نبع في حوران ونسب اليه ؛ هو ماء السماء عامر بن حارثة الغطريف الذي لقب بماء السماء لكرمه وتفريق أمواله على قومه في زمن القحط ، وكان ظهور ماء السماء هذا في أوائل القرن الثالث للميلاد؛ وبعد ذلك اشتهر بنو مزيباء في حوران باسم الغساسنة ، وكانوا اهل تمدن وصنائع وحضارة على عكس غيرهم من القبائل العربية الاخرى .

مخاصمة الغساسنة للضجاعم وحلولهم محلهم

ما كاد الغساسنة ينزلون صحاري البلقاء ؛ في نواحي حوران وما اليها ؛ حتى ضرب عليهم الضجاعم عمال القياصرة الروم ؛ الخراج ، فأنعمهم الغساسنة ، فاقتتلوا وفاز الضجاعم . حتى كان جذع بن عمرو الغساني شقيق ثعلبة وهو المشهور بالجرأة والقساوة والفتك وسرعة الغضب فقتل ملك الضجاعم المطالب بالاتاوة وامتنعت غسان عن الدفع . وكان للحارث الغساني ابنة تدعى حليمة وكانت تحمس قومها في حروبهم مع الضجاعم حتى انتصروا انتصاراً باهراً فعدّ يوم حليمة من أعظم الايام عند العرب ولا يزال معروفاً حتى الآن . وتم الفوز أخيراً لغسان فاخرجوا الضجاعم من حوران وخلفوهم عمالاً على عربها .

عمالة الغساسنة لقياصرة الروم

تعاهد الغساسنة والروم ضد فارس ، فبات بنو غسان عمالاً على عرب الشام كلها من قبل القياصرة ، وسكنوا في بلاد الجولان وبادية الشام ، ودخلت دمشق في حوزتهم ؛ كما تولوا جميع البلاد في عبر الاردن . وعنوا بتقدم العلم والصناعة ، ولا تزال آثارهم في حوران والجولان تشهد بما كانوا عليه من بسطة الملك والارتقاء . ويعرف الغساسنة أيضاً بآل جفنه نسبةً الى جفنه بن عمرو بن مزيباء أول من تولى قيادتهم الى الشام . ومن آثارهم الكثيرة في حوران والبلقان وغيرها المدن والقصور والقلاع والكنائس واقواس النصر والحمامات واقنية المياه ، وهذه كلها اندثرت ولم يبق منها سوى الاطلال الشاهدة لهم ؛

تلك آثارنا تدل علينا فانظروا بعدنا الى الآثار

ملوك الغساسنة ومديح الشعراء لهم ، ومشاهيرهم وادباؤهم

امتدت مملكة الغساسنة من الجنوب الى بحر القلزم « الاحمر » . ومن الشمال الى ضفة الفرات ، وكانت تدمر وضواحيها من جملة البلاد الشمالية الخاضعة لهم . وكانت جهات وادي اليرموك ووادي الاردن تحت سلطنتهم جنوباً . وكانت الجولان في وسط مملكتهم ، حتى سمي بعضهم بملوك البلقاء ، لانهم مدوا فيها رواق سلطنتهم اكثر من سواها . واحتل ملوك بني غسان بقعة تدمر واختار بعضهم مدينتها المشهورة منزلاً لسكنه .

ذكر نولدك ان عاصمة الغساسنة ، الجابية في الجولان وهي بين دمشق والمزيريب وكانت عبارة عن قرية يسكنها قوم من الحضرم مع لواحق تحدق بها ياوي اليها أهل الوبر . وكان ملوك غسان في وسطهم كشيوخ القبيل - لمة يقطنون قصرآ ابتنوه في اظهرانيهم .

واطلق على كل ملوك الغساسنة ، ولا سيما عند اليونانيين اسم الحارث ، كالنجاشي عند الحبشة والمنذر للحيرة والفرعون لمصر والقيصر للروم الخ . . كما اطلق عليهم ملوك القسطنطينية لقب « البطريق » وهو اسم شرف لم ينله الا بعض الخاصة . وكان القيصر يعظم البطارقة ويدعوهم باسم الاب .

وقد اشتهر ملوك الغساسنة بكرمهم حتى ضرب بهم المثل في الجاهلية فقبيل : « اوقر للضيف من بني غسان » . اما ملوكهم وعددهم اثنان وثلاثون ملكاً فقد دامت مدة ولايتهم من سنة ٣٧ - ٦٣٦ م أي ما ينيف على ستماية سنة .

واول ملوكهم : جفنة بن عمرو بن ثعلبة بن عمرو بن مزيبقاء . قتل الضجاعم كما مر واستتب له الملك ودانت له قضاة فعظمت دولته وبنى المصانع الكبيرة وملك نحو خمسين سنة . ومن بعده توالى الملوك الغسانيون يرثون المجد كبراً عن كابر ، حتى انتهوا بجيلة بن الايهم بن جبلة آخر ملوكهم الذي بنى مدينة جبلة بين طرابلس واللاذقية . وضرب به المثل فقيل : اعز ملكاً من جبلة بن الايهم . وبموت هذا الملك انتهى عهد ملوك بني غسان وتفرق شمل قبائلهم بعد الفتح

الاسلامي . ولا تزال بقاياها في الاسر النصرانية الى اليوم ، ولا سيما في عائلة جباره التي هي من الغساسنة في الصميم كما سنثبت ذلك بالادلة والتقليد فضلاً عما هو مشهور على ألسنة كبار المؤرخين والباحثين في أصول العيال والاسر المنحدرة من الغساسنة .

اشتهر بنو غسان باجازه الشعراء الذين تقاطروا اليهم ؛ ونظموا فيهم المدائح ، ولا سيما النابغة الذبياني وحسان بن ثابت الانصاري ومن جميل قول حسان بن ثابت الانصاري فيهم وهو يمدح عمرأ الثاني أحد ملوكهم :

لله در عصابة نادمتهم	يوماً بجلق في الزمان الاول
الضاربون الكباش يبرق رأسه	ضرباً يطيح له بنان المفصل
والخالطون فقيرهم بغنيهم	والمنعمون على الضعيف الرمل
أولاد جفنة حول قبر ابيهم	قبر ابن مارية المغم الخول
يسقون من ورد البريص عليهم	بردى يصفق بالرحيق السلسل
بيض الوجوه كريمه احسابهم	شم الانوف من الطراز الاول

ومما قاله النابغة الذبياني في عمرو الغساني .

اذا ما غزوا بالجيش حلق فوقهم	عصائب طير تهدي بعصائب
ولا عيب فيهم غير أن سيوفهم	بن فلول من قراع الكتائب
لهم شيمة لم يعطها الله غيرهم	من الجود والاحلام غير عواذب
مجلتهم ذات الاله ودينهم	قويم فما يرجون غير العواقب

أما مشاهير بني غسان وادباؤهم فكثيرون واننا نذكر منهم شاعرهم الكبير ، جزع بن سنان الغساني ، والحارث ابوشمر الغساني المشهور بحسن الادب والذكاء . وأبو بجيلة المشهور بالحزم والدهاء والسياسة . والسموأل المضروب المثل بوفائه . وابو الحسن الغساني البصري الشاعر والطبيب ، وعدد كبير غيرهم ممن نشأوا في الشام والمغرب ومصر والاندلس وبلاد العرب .

تاريخ حوران في زمن الفتح الاسلامي

تم فتح حوران على يد خالد بن الوليد ٦٣٥ م وبعد الفتح الاسلامي خضدت شوكة الغساسنة ، فاسلم بعضهم وظل البعض الآخر على نصرانيتها ، ثم كانت هجرات متتابة من هؤلاء النصارى ، فبات ثابتاً تاريخياً أن كثيراً من الاسر المسيحية في سوريا ولبنان هي غسانية الاصل ؛ وبعضها ترك حوران زمن الفتح الاسلامي ، وبعضها في الحوادث التي عقبته . واكثر الذين هاجروا كانت هجرتهم على أثر الوقائع التي جرت بين القيسيين واليمنيين ، وهما حزبان قامت لهما البلاد وقعت ، ومن اشد وقائعها ما جرى سنة ١٤٤٠ اثر الحروب الصليبية ووقائع هولاء و تيمورلنك ، ولم تقم بعد ذلك قائمة للنصرانية في حوران فهجروها تباعاً ومنهم أسرة جبارة الغسانية .

أسرة جبارة والنسب الغساني

تناقل الشيوخ خافياً عن سلف ، وحفظ التقليد القديم ، ان عائلة جبارة من الغساسنة الذين هاجروا الى لبنان اثر الاحداث التي مرّ ذكرها ؛ وفي بعض الاسانيد التاريخية والاقوال المنسوبة الى مؤرخين كبار كعيسى اسكندر المعلوف وسواه ما يؤكد هذه النسبة . « واننا ننقل هذه الفقرة من كتاب المؤرخ المذكور « دواني القطوف في تاريخ بني المعلوف » قال :

« بنو جبارة اسرة حورانية غسانية ارثوذكسية لن يزال في تلك الجهات ، كثير من ابنائها . قدم بعضها الى دمشق وعكا في القرن السابع عشر وتفرقوا منها في جهات كثيرة كمرجعبون وقرنة شهوان وسواهما » .

ثم ان من تعمق في درس علم السلائل البشرية ومعرفة الخصائص المميزة للقبائل سواء اكانت حسية أو معنوية كالسحنات والالوان والتقاطيع والطبايع ، مع ما يضاف اليها من الخصائص الطبيعية ، يلاحظ الشبه الكبير بين ما عرف عن الغساسنة وآل جبارة ؛ فانك اذا نظرت الى آل جبارة رأيت من خصائصهم استدارة القحف ، وشحم الانف وكبره ، وانبساط الجبهة وارتفاعها مع عدم البروز ، وسبوطة الشعر مع فلفلته احياناً ، وقلة بروز الفكين ، وسمرة اللون أحياناً ، ورقة

الشفيتين وحسن تنضيد الاسنان وحسن التقاطيع وتناسب الملامح وسواد العينين ونجلها وسواد الشعر ورشاقة القد ونحو ذلك مما هو من خصائص العرب ، اما ما نراه فيهم اليوم من بياض اللون فهو بسبب الزواج من الصليبيين وبنات سواحل المتوسط ، ثم ان من طباعهم الموروثة عن الغساسنة ؛ الحماة والنزق والكرم والافتناع بالكفاف والمعيشة في القرى ، والبعد عن المدن والضوضاء غالباً ، وطيب القلب والشجاعة والانفة الى غير ذلك .

في نشأة عائلة جباره في حوران

قلنا : ان عائلة جباره هي من الغساسنة الذين بقوا في حوران خاضعين للفاحين وحازرين على التفاتهم لما رأوا فيهم من المبادئ القويمة والحفاظة على الجنسية ؛ وكان القسم الاكبر منهم يقطن مدينة اذرع . وكان كبير العائلة هناك الامير يوسف جباره الغساني جد العائلة وهو من سلالة عيسى بن موسى بن ابراهيم بن جرجس بن الياس بن مدلج بن عبد المنعم بن عددي المتصل نسبه بأبي بجيلة « أوجبيلة » الغساني . ولم تثبت هذه النسبة للافتخار بل لمعرفة العلاقة النسبية بآل غسان . ولقد نشأ الامير يوسف جباره الغساني كبير تلك الفروع في مدينة اذرع حوران حوالي ١٤٥٠ وكان طائر الصيت ، ذائع الشهرة ، وافر الثروة ، نافذ الكلمة ، كثير المواشي ، مشهوراً بكرمه وشجاعته واصالة رأيه ومحبة الجميع له ؛ وكان له ثلاثة اخوة وثلاثة بنين . أما الاخوة فلم نعرف عنهم شيئاً ولذلك نضرب صفحاً عنهم . والابناء هم الاول ابراهيم الذي هاجر الى دمشق ١٥١٩ وسلالته المذكورة في كتابنا وفي الشجرة المحققة به .

الثاني : الياس الجد الذي هاجر الى فلسطين ١٥١٩ وهاجر من ذريته فرع الى شرفي الاردن ولم تتمكن من الحصول على أية معلومات عن هذا الفرع .

الثالث : موسى الذي بقي في حوران هو وذريته الى سنة ١٦١٣ حيث هاجر فرع منها الى جديدة مرجعيون في لبنان وفرع آخر الى قرنة شهبان في لبنان ايضاً وفرع الى جباتا الزيت في سوريا . وفرع استمر في حوران ، ومنه هاجر فرع الى عماطور في لبنان حوالي ١٧٥٠ ولا يزال موجوداً هناك حتى يومنا هذا .

إذا القينا نظرة على شجرة عائلة جباره التابعة لهذا الكتاب رأينا كيف تفرع كل فرع من هذه الفروع الستة المنتسبة كلها الى جد العائلة الامير يوسف جباره الغساني ؛ وقد عثرت في اذرع على شجرة قديمة جداً تثبت تحدر هذه الفروع الستة من جد واحد هو الامير يوسف جباره الغساني جد العائلة .

ومما يستحق الذكر انه نشأ من عائلة جباره في كل عصر رجال ذوو مبادئ عرفوا بالبسالة والاقدام واداروا الاعمال بدراية ونبوغا في اتقان اللغات وتحصيل العلوم والآداب ، وخدمة الدين والصحافة فكان منهم الفارس والبطل والاداري والاسقف والرئيس والكاهن والراهب والكاتب والعالم والطبيب والصيدلي والمهندس والمحامي والتاجر والمحسن الخ . . .

ومما يجدر بنا ذكره انه هاجر عدد كبير من عائلة جباره الى عدة أمكنة غير التي ذكرت ومنهم من يدين بالديانة المسيحية . ومنهم بالديانة الاسلامية ، ولم تتمكن من معرفة صلة القرابة بين هذه الفروع ولكن يرجح ان الجميع من عائلة واحدة مسيحية ، فمنهم من اسلم بعد الفتح الاسلامي ، ومنهم من اسلم بعد هجرته الى بيئة اسلامية .

اما الاماكن التي هاجر اليها من يدينون بالنصرانية من عائلة جبارة فهي : زحلة ، جل الديب ، جديدة مرجعيون ، دمشق ، قرنة شهوان ، جباتا الزيت ، عماطور ، عين عار ، حلب ، والنمسا واليونان وتركيا في أوروبا . وبقي قسم في اذرع والاسكندرية .

والاماكن التي هاجر اليها الذين يدينون بالديانة الاسلامية من عائلة جباره هي : المدينة المنورة . ينبع . عسفان . الاسكندرية . بئر السبع . جبرود . جب جنين . مجدل بلهيص . القرعون . طرابلس . مرا كش . شرقي الاردن .

الخاتمة : والآن هذا هو موعد الكلام عن نسبة فروع عائلة جباره كلها مع تعيين مواطن كل قسم منهم وسير مشاهيرهم ، وهو صفوة ما وصل اليها من اخبارهم ، والله الهادي الى سواء السبيل .

« انتهى ملخصاً عن المؤرخ الكبير عيسى اسكندر المعلوف »

آلُ جِبَارَه

فروع مرجعيون

الامير

يوسف جبار الغساني

هو الجد الاول للعائلة ، نشأ في اذرع حوران ما بين ١٤٥٠ و ١٥٢٠ كان وافر الثروة ، نافذ الكلمة ، كثير المواشي ، مشهوراً بكرمه وجوده وشجاعته واصالة رأيه .

الياس : الجد الذي هاجر لفلسطين وشرقي الاردن ١٥١٩ ولم نحصل على اية معلومات عن هذا الفرع .

ابراهيم : الجد الذي هاجر الى دمشق ١٥١٩ وستكلم عنه مع فرع الشام ، وهذا الفرع اعتنق المذهب الكاثوليكي .

موسى : الجد الذي بقي في حوران وكان كوالده مشهوراً بكرمه وشجاعته ومحبوياً من الجميع . ومن نسله ابنه ابراهيم .

ذريته

ابراهيم موسى يوسف جباره الغساني

طانيوس - هاجر الى قرنة شهوان ١٦١٣ وستكلم عنه مع فرع قرنة شهوان الذي اعتنق المذهب الماروني .

ايوب - هاجر الى جباتا الزيت في سوريا ١٦١٣ وستكلم عنه مع فرع جباتا الزيت ، الذي اعتنق المذهب الكاثوليكي .

جيران - الجد الذي بقي في اذرع - حوران ، وسيأتي الكلام عنه مع فرع اذرع .

ذريته

يوسف - الجد الاول الذي هاجر الى جديدة مرجعيون ١٦١٣ برفقة ولده موسى ، وهذا الفرع يدين بالمذهب الارثوذكسي والانجيلي . ومن ذريته ابنه موسى .

موسى يوسف ابراهيم موسى يوسف جبارہ النساني

هاجر من حوران الى جديدة مرجعيون كما سبق القول بمعية والده يوسف وكان في العقد الثالث يوم هاجر ، وقد اشتهر كوالده بالشجاعة والكرم واصالة الرأي وله ولدان : فارس و خليل .

أما ابناء فارس فهم : جريس : داود : سليمان .

خليل

بن موسى يوسف ابراهيم موسى يوسف جبارہ النساني

ولد في جديدة مرجعيون وتعاطى الاعمال التجارية ، اشتهر بشجاعته وكرمه وكان محبوباً من جميع عارفيه . ومن ذريته : حنا : موسى : يوسف : ابراهيم .

حنا

بن خليل بن موسى بن يوسف بن ابراهيم بن موسى بن يوسف جبارہ النساني

ولد في الجديدة وتعاطى الاعمال التجارية . وذريته : نقولا ... سعيد .

نقولا

بن حنا بن خليل بن موسى بن يوسف بن ابراهيم بن موسى بن يوسف جبارہ النساني

ولد في الجديده وتزوج من نجمه فرهود . اشتهر بالشجاعة والاقدام والكرم وتعاطى الاعمال التجارية ، اما ذريته فهي :

مسعود ، يعقوب ، خليل ، مارينا ، سعود ، نفجه .

مسعود

بن تقولا بن حنا بن خليل بن موسى بن يوسف بن ابراهيم بن موسى

بن يوسف جباره النساني

ولد ١٨٣٠ واقترن بنصرة الطيار ، اشتغل بالتجارة برفقة شقيقه يعقوب ، في الجديدة ومع عرب الحولة والجولان .

كان رئيس البادية في الجديدة مدة اربعين سنة توفي ٢٦ آب سنة ١٩٢٠ وذريته :

فرح - ابو سمرا - نقولا - مجلي - رشيد - فياض - بنيمين - رهيجة - سعدى - رشيدة .

خليل تقولا جباره

ولد ١٨٤٦ تعاطى الاعمال التجارية توفي عازباً ١٨٧٠ اما شقيقته مارينا فقد تزوجت من السيد مخول ضاهر ابو كسم .

وشقيقته سعود تزوجت من جريس هدبا وتوفيت ١٩٣٥ . وشقيقته نفجه تزوجت من خليل داود جباره .

رهيجة مسعود جباره = تلقت علومها في مدرسة البنات الاميركية في صيدا وناالت شهادتها ، تزوجت من اسعد الصباغ ، ورزقت خمسة صبيان واربع بنات . توفيت ٢٧ اذار ١٩٥٣ .

سعدى مسعود جباره = تزوجت من السيد مخايل سلامه .

رشيدة مسعود جباره = تزوجت من السيد عيد عبد الله جباره ورزقت خمسة صبيان وابنتين .

سعيد حنا خليل جباره

ولد في الجديدة وتعاطى الاعمال التجارية وذريته ووده = التي تزوجت من السيد

فارس موسى جباره . جوليا = التي تزوجت من السيد مسلم مسلم . مريم = التي
تزوجت من السيد حبيب بركات .

فرح

بن مسعود بن تقولا بن حنا بن خليل بن موسى بن يوسف بن ابراهيم

بن موسى بن الامير يوسف جباره الغساني

« اثبتنا نسبه بالتسلسل ليقاس عليه نسب اخوته عند ذكرهم فنجو الانتباه لهذا »
ولد ١٨٥٦ وتلقى علومه في المدارس الانجليزية . تعاطى الاعمال التجارية .
وكان عضواً في مجلس الادارة في العهد التركي .

تزوج في المرة الاولى من دنيا قنديل . وفي المرة الثانية من مريم الحجية من
راشيا الوادي توفي ٢٢ اذار ١٩٤٠ .

ذريته : - من الزوجة الاولى : نجيب . بديع عارف . سليم . حفيظة . اما . زكية .
عليا .

من الزوجة الثانية : اليف لبي . اوجيني . نازك . ايفون . جورجيت .

نجيب فرح مسعود جباره

ولد ١٨٨٣ تلقى علومه في المدارس الانجليزية ، وتعاطى الاعمال التجارية .
تزوج من ودیعة مخايل رزق اربد شرقي الاردن توفي ٨ كانون الثاني ١٩٤٢ .
ذريته : - لبيب : ايليا . فيليب . فيكتوريا . ربنه . مرغريت . نهى . اوديت .

لبيب نجيب فرح مسعود جباره

ولد ١٩١٠ وتلقى علومه في الكلية الارثوذكسية في الجديدة، ثم التحق بمدرسة
الصنائع والفنون في بيروت ونال شهادتها . وبعدها مارس الاعمال الصناعية الحرة
مدة تسع سنوات ثم توظف استاذاً رسمياً في مدرسة الصنائع في صيدا ١٩٤٧ حيث
اظهر كفاءة رقي بعدها الى رتبة ناظر عام ، ولا يزال يشغل هذه الوظيفة وهو
يتمتع بثقة ومحبة زملائه ورؤسائه . اقترن اخيراً بالآنسة اسما عبود من صيدا

إيليا نجيب فرح مسعود جباره

ولد في الجديدة ، تلقى علومه في الكلية الارثوذكسية ، خدم في السلك العسكري مدة سبع سنوات ، وهو الان يتعاطى التجاره في الجديدة .

فيليب نجيب فرح مسعود جباره

ولد في الجديدة وتلقى علومه في الكلية الارثوذكسية كاخوته ، تعلم صناعة الحدادة الافرنجية واللحام على الاوكسجين والكهرباء وفتح له مشغلا في الجديده حيث يمارس اشغاله بنشاط وصدق وامانة .

فيكتوريا تلقت علومها في الكلية الارثوذكسية ، وتزوجت من السيد وديع هزار ، ورزقت صبيين وابنتين .

رينه تلقت علومها في الكلية الارثوذكسية ، وتزوجت من السيد فضل الله داغر من محدلونا . ورزقت صبياً وابنتين .

مارغريت تلقت علومها في الكلية الارثوذكسية .

نهي تلقت علومها في الكلية الارثوذكسية وتزوجت في نوار ١٩٥٤ من السيد ابراهيم سليم عزام .

اوديت تلقت علومها ونالت شهادتها من الكلية الارثوذكسية : مارست التعليم ثلاث سنوات في المدرسة الارثوذكسية في حاصبيا .

بديع فرح مسعود جباره

ولد ١٨٩٠ تلقى علومه في المدارس الانجيلية ، وتزوج من الانسة مرغريت الصايغ من زحله ، هاجر ١٩٠٤ الى الولايات المتحدة حيث يتعاطى الاشغال التجارية ارثر : ولد ١٩٢٤ وهو الان كاتب في الجيش الاميركي

لويد : ولد ١٩٢٨

رونالد : ولد ١٩٣٠

ذريته : افلين : اقترنت بالسيد نقولا ورده من زحله ورزقت صبيين وبتناً .

كاميليا : تزوجت من السيد البرت نصر .

عارف فرح مسعود جباره

ولد ١٨٩٣ اقترن بماري مسعود من حمص ، تلقى علومه في مدرسة الفنون الاميركية في صيدا ونال شهادتها. مارس التعليم في المدارس الكاثوليكية في الجديده زهاء أربع سنوات ، وفي سنة ١٩١٠ هاجر الى الولايات المتحدة حيث تعاطى الاعمال التجارية كاستيراد وبيع الاقمشة الكتانية ، والتطريز واشغال الابرة من صنع ايطاليا ، تجارته واسعة ومحلاته في « الفيث افينيو » اعظم شوارع نيويورك ، وله مركز ادبي كبير ليس في اوساط الجالية المرجعيونية فحسب بل في جميع الجاليات العربية وقد ساهم في جميع المشاريع العمرانية للبلدة الام ، كالكهرباء وكلية مرجعيون الوطنية . وهو يتمتع بثقة ومحبة الجميع نظراً لعلو همته ، وكرم أخلاقه ، واصالة رأيه ، وسعة اطلاعه . وقد زار الوطن مرة واحدة ١٩٢٨ حيث اقام مدة شهرين قفل بعدها راجعاً الى الولايات المتحدة .

جورج : ولد ١٩٢٤

ذريته {
فؤان : اقترنت بالسيد ادوار مرهج ورزقت صبيين وبناتاً
ايلان : تزوجت من السيد جوزف مارون
كنت :

سليم فرح مسعود جباره

ولد سنة ١٩٠٢ وتلقى علومه في المدارس الانجيلية ، اقترن بالآنسة اولغا عزقول من راشيا الوادي وهاجر الى الولايات المتحدة سنة ١٩٢٠ حيث تعاطى الاعمال التجارية ، زار الوطن مرة واحدة لمدة سنة ١٩٢٩ ورجع الى الولايات المتحدة حيث لا يزال يعمل هناك في الشؤون التجارية .
ذريته : فرح المولود ١٩٤٨ - كلوتيلد - دولارس .

أليف فرح مسعود جباره

ولد سنة ١٩١٤ وتلقى علومه في مدارس المرج العالية ، وفي الكلية الارثوذكسية في مرجعيون . ثم التحق بالكلية العلمانية الافرنسية في بيروت ، وبعدها دخل

جامعة بيروت الاميركية حيث نال البكالوريا الجزء الاول . ثم التحق بجامعة اكس انبروفانس في فرنسا حيث درس الحقوق ونال بامتياز درجة دكتوراه في المحاماة والقانون الجزائري ، كما نال هذه الدرجة أيضاً من جامعة السوربون في فرنسا . ثم عاد الى لبنان والتحق بوزارة الخارجية في الحكومة اللبنانية حيث عين سكرتيراً في مفوضية لبنان في انقره ومكث ثلاث سنوات نقل بعدها الى الادارة المركزية في وزارة الخارجية في بيروت ، ثم عين معاون مدير التشريفات في هذه الوزارة . وسنة ١٩٥٣ عين قنصلاً عاماً للبنان في واشنطن ، حيث لا يزال يمارس وظيفته بامانة واخلاص لوطنه . ان الدكتور اليف هو من الشخصيات اللبنانية اللامعة التي ترفع اسم لبنان اني حلت ، وقد تزوج من آنسة افرنسية الاصل تدعى ايفيت بنيري . وله منها ابنتان : منى وشارين .

حفيظة	اقتربت بالسيد داود قطيط ورزقت ثلاثة صبياناً ، وخمس بنات	
اما	عزباء في البيت	٥ ٦ ٧ ٨ ٩ ١٠ ١١ ١٢ ١٣ ١٤ ١٥ ١٦ ١٧ ١٨ ١٩ ٢٠ ٢١ ٢٢ ٢٣ ٢٤ ٢٥ ٢٦ ٢٧ ٢٨ ٢٩ ٣٠ ٣١ ٣٢ ٣٣ ٣٤ ٣٥ ٣٦ ٣٧ ٣٨ ٣٩ ٤٠ ٤١ ٤٢ ٤٣ ٤٤ ٤٥ ٤٦ ٤٧ ٤٨ ٤٩ ٥٠ ٥١ ٥٢ ٥٣ ٥٤ ٥٥ ٥٦ ٥٧ ٥٨ ٥٩ ٦٠ ٦١ ٦٢ ٦٣ ٦٤ ٦٥ ٦٦ ٦٧ ٦٨ ٦٩ ٧٠ ٧١ ٧٢ ٧٣ ٧٤ ٧٥ ٧٦ ٧٧ ٧٨ ٧٩ ٨٠ ٨١ ٨٢ ٨٣ ٨٤ ٨٥ ٨٦ ٨٧ ٨٨ ٨٩ ٩٠ ٩١ ٩٢ ٩٣ ٩٤ ٩٥ ٩٦ ٩٧ ٩٨ ٩٩ ١٠٠
زكيه	عزباء هاجرت الى الولايات المتحدة	
عليا	» » » »	
لبي	اقتربت بالسيد عيسى الطيار ولها صبيان و بنت	
اوجيني	تزوجت من السيد جميل الحداد ورزقت ثلاثة صبيان وابنتين :	
نازك	اقتربت بالسيد ذيب ابو مراد ووزقت ثلاثة صبيان وخمس بنات :	
ايفسون	اقتربت بالسيد ميشال قندلفت	
جورجيت	اقتربت بالسيد حنا ابو سمرا جباره ورزقت صبيين وابنتين :	

ابو سمرا مسعود جباره (١)

ولد ١٨٥٩ وتزوج من سليمة منصور جباره . تلقى علومه في المدارس الانجليزية واشتغل بالتجارة مع والده وعمه في الجديدة . توفي ٣ أيار سنة ١٩٣٥
 ذريته : الياس : عبد الله : ميشال : مجيد : توفيق : حنا : شفيقة . نجلا ؛ فريده :

الياس ابو سمرا مسعود جباره

ولد ١٨٩٠ واقترب بمنى قطيط . تلقى علومه في المدارس الانجليزية في الجديدة وهاجر الى البرازيل سنة ١٩٠٧ حيث يتعاطى الاعمال التجارية ، وهو يقيم في

«١٥» راجع نسب فرح أخيه .

مدينة باورو التابعة لمدينة سان باولو ، واولاده .

مسعود سمير سعاد

عبد الله ابو سمرا مسعود جباره

ولد ١٨٩٣ وتزوج من جوزفين صايغ من انطاكية . تلقى علومه في المدارس الانجليزية وهاجر الى البرازيل ١٩١٥ حيث تعاطى الاعمال التجارية ، وهو الآن من رجال الثروة وصاحب مصنع للكلسات في مدينة باورو وذريته : دايزي : وايفوني : وايديت :

ميشال ابو سمرة مسعود جباره

ولد ١٩٠١ وتزوج من اقلين سمارة ، تلقى علومه في المدارس الانجليزية في مرجعيون ، ثم في الجامعة الوطنية في عاليه وبعدها التحق بالجامعة السورية في الشام للدراسة الطب . ثم سافر الى مدينة نيس في فرنسا حيث نال شهادة الطب ؛ وتخصص بعد ذلك في مستشفيات نيس وباريس في الامراض النسائية ، ثم رجع الى لبنان حيث فتح عيادة في الجديدة ؛ وما طال به الوقت حتى سافر الى البرازيل واشتغل بالطب في عيادة خصوصية وفي المستشفيات المعروفة في مدينة سانبولو ، وقد مكث هناك بضع سنوات ثم هاجر الى الولايات المتحدة واشتغل بالطب في نيويورك وهناك تعرف إلى رفيقة حياته اقلين أمين سمارة وبعدها عاد إلى لبنان ومارس الطب في الجديدة فترة وجيزة انتقل بعدها إلى سوريا حيث افتتح عيادة في القنيطرة ، وما طال به الوقت حتى انتقل الى فلسطين حوالي سنة ١٩٣٦ وافتتح عيادة تجهزها بأحدث الأدوات الطبية ؛ وخلال إقامته في حيفا شيد داراً جميلة لسكنها ؛ وبقي هناك يمارس الطب « الأمراض النسائية » بصورة متواصلة حتى أوائل ١٩٤٨ عندما غادر البلاد اثر الحوادث الدامية ورجع إلى لبنان حيث افتتح عيادة في بيروت ، ومن ثم تطوع للعمل في مستشفى الجيش العربي في بلدة الزرقاء من اعمال شرقي الاردن حيث مكث بضعه أشهر عاد بعدها إلى بيروت وافتتح

عبادة في حي المزرعة وكان موقفاً في عمله . وفي نيسان ١٩٥٢ غادر هذه البلاد مع عائلته الى الولايات المتحدة فتخصص في مستشفيات نيويورك الكبرى حيث اشتغل فترة هناك . ثم سافر الى جمهورية ليبيريا في افريقيا حيث أنشأ مستشفى يعمل فيه هو وبعض معاونيه الاطباء فنال ثقة ومحبة المسؤولين في تلك البلاد .
وله ولدان : وليد : ١٩٤١ . ومنى .

محمد ابو سمرة مسعود جباره

ولد ١٩٠٤ وتزوج من لوريس الشماس . تلقى علومه في المدارس الانجليزية ، ثم هاجر الى البرازيل سنة ١٩٢٠ وتعاطى الاعمال التجارية حيث يقطن في مدينة باورو .

حنا ابو سمرة مسعود جباره

ولد ١٩٠٨ وتزوج من جورجيت فرح جباره ، تلقى علومه في الجديدة ؛ ثم اشتغل بالتجارة في محل كبير افتتحه في الجديدة ، وهو الآن يقطن مع عائلته في مدينة بيروت ويشغل في محله التجاري في حي الاشرفية . وقد سافر مؤخراً الى جمهورية ليبيريا للتجارة هناك

ذويته : منصور : ١٩٤٨ : سهى : فاتنة : فادي : ١٩٥٥

شفيقة	}	تلقى علومها في الجديدة وتزوجت من سمعان ذيبه ورزقت ستة
صبيان واربع بنات .		
نجلا	}	تلقى علومها في الجديدة وتزوجت من ولیم يعقوب جباره
ورزقت صبياً وابنتين .		
فريده	}	تلقى علومها في الجديدة وتزوجت من اسكندر ماضي .

تقولا مسعود جباره «١»

ولد ١٨٦٢ واقترن بتمام قطيط ، تلقى علومه في المدارس الانجليزية وتعاطى الاعمال التجارية ، ثم توفي ٧ تموز سنة ١٩٤٠ .

ذويته : نمر . جميل . شفيق . رجا . نبيه الفرد . نبيهة .

«١» راجع نسب فرح اخيه

نمر تقولا مسعود جباره

ولد ١٨٩٢ وتلقى علومه في المدارس الانجليزية ، ثم هاجر الى الولايات المتحدة الاميركية سنة ١٩٠٥ حيث مكث نحو عشرين اشهر أثناءها بالتجارة ثم انتقل الى البرازيل ١٩١٥ وتعاطى التجارة بنجاح وهو الآن من اصحاب الثروة ثم اقترن بفتاة برازيلية اسمها أولين وهو يقيم الآن في مدينة باورو .
ذريته : ولترنيلسون - كلوديو - ترازينا .

جميل تقولا مسعود جباره

ولد ١٨٩٥ وتزوج من نانسي دعبوس ، تلقى علومه في المدارس الانجليزية ، ثم هاجر الى البرازيل سنة ١٩١٣ وهو يعمل تاجراً في مدينة باورو :
ذريته : نيلزة راكيل - نانسي - ماريا كرسيتينا - روجيرو .

شفيق تقولا مسعود جباره

ولد ١٩٠١ وتزوج من لوريس اسعد كريكر ، وتلقى علومه في المدارس الانجليزية ، ثم هاجر الى البرازيل ١٩٢٣ حيث يعمل تاجراً في مدينة باورو .

رجا تقولا مسعود جباره

ولد ١٩٠٤ وتزوج من لوريس عطا ، تلقى علومه امدارس الانجليزية وهاجر الى البرازيل ١٩٢٣ حيث اشتغل بالتجارة وحالته المادية حسنة ويقطن الان في مدينة باورو :
ذريته = تقولا . روبنسن : روبيرتو : ليديا :

نبيه تقولا مسعود جباره

ولد ١٩٠٧ وتزوج من ليندا عطا الله ، تلقى علومه في المدارس الانجليزية ثم هاجر الى البرازيل ١٩٢٥ حيث اشتغل بالتجارة :
ذريته : = ادوار : فيرا : نورما .

الفرد نقولا مسعود جباره

ولد ١٩١٠ وتلقى علومه في مدارس المرج العالية وتزوج من مرغريت كامل
الطيار وعمل سائق سيارات عدة سنوات .
ذريته : سمير : نقولا : اميرة : غادة :

سمير : ولد ٧ تموز ١٩٣٨ ولا يزال يتلقى علومه في كلية مرجعيون الوطنية
نقولا : ٢٠ ايلول ١٩٤٠ » » » »
أميرة وغادة » » » »

نبيهة نقولا مسعود جباره

تلقت علومها في المدارس الانجيلية ، وتزوجت من السيد انيس فياض جباره
ورزقت بنتين .

الدكتور محلي مسعود جباره (١)

ولد ١٨٧٠ وتزوج من حفيظة مخايل الخوري ، درس الطب في الجامعة
الاميركية في بيروت وبعد تخرجه خدم في الجيش التركي مدة أربع سنوات في
لبنان وفلسطين وتركيا ، وكان طبيب البارون ادمون روتشيلد والمستعمرات التي
يملكها في الجنوب مدة ثلاث عشرة سنة . وقد نال مكافأة مالية على خدماته من
قبل البارون روتشيلد . وكان طبيب الامير محمد الفاعور وعيلته من بعده ، وهو
الآن كبير العائلة وعميدها ، معروف بجرأته وشجاعته ، وله مركز مرموق وشخصية
محترمة في المنطقة المرجعيونية كلها ، وجمع ثروة لا يستهان بها بجدته ونشاطه :
ذريته : سامي = فؤاد = ريشار = ادمون = لوريس = اليس = هدى = سميرة = سعاد

سامي محلي مسعود جباره

ولد ١٨ ايار ١٩٠٥ وتزوج من فيكتوريا كامل فرهود ، وقد تلقى علومه في
الجديدة وصيدا ، ذهب الى ايطاليا والبرازيل وبقي هناك سنتين عاد بعدهما الى

«١» راجع نسب اخيه فرح

الى الوطن واشتغل بالتجارة ؛ توفي ١٩٤٧ .

عصام - ولد ١٨ ايار ١٩٣٦ تلقى علومه في كلية مرجعيون الوطنية .
ذويته } ثم التحق بالجامعة الاميركية لانجاز دروسه .
منح - ولد ١٨ نيسان ١٩٣٨ الايزال يتلقى علومه في كلية مرجعيون الوطنية .

فواز مجلي مسعود جباره

ولد في الجديدة وقد تلقى علومه في مدارسها ثم سافر الى حيفا واشتغل في فرع مراقبة حسابات سلك الحديد مدة اثنتي عشرة سنة وبسبب الهجرة الفلسطينية سنة ١٩٤٨ عاد الى لبنان وعمل فترات وجيزه متقطعة في شركات مختلفة ، ومنذ ثلاث سنوات سافر الى المملكة العربية السعودية حيث يعمل الآن محاسباً في شركة كهرباء جده .

الدكتور ريشار مجلي مسعود جباره

ولد ٢٦ كانون الاول ١٩١٩ وتزوج من سميره فواد بركات ، تلقى علومه في مدارس المرج العالية ونال شهادتها وبعدها التحق بالجامعة الاميركية ونال شهادة الطب وقد اثرى عن طريق جده ونشاطه فجمع ثروة لا يستهان بها أسس بالتعاون مع رفاق له مستشفى الميناء في طرابلس ومستشفى العاصي في حمص واستمر في عمله هذا خمس سنوات ، ثم صفى بالانفاق مع شركائه اعماله في طرابلس وانتقل واياهم الى جده في المملكة العربية حيث أسسوا المستشفى اللبناني وأدوا بذلك خدمات جلي للحجاز وحازوا على رضى واعجاب المسؤولين ولا سيما جلالة الملك والامراء والوزراء والشيوخ ، والدكتور ريشار ذو مكانة رفيعة في البلاد وقد نال تقديراً لجهوده وسام الارز من رتبة فارس . ووسام الاستحقاق السوري وله ابنة اسمها حنيظة .

ادمون مجلي مسعود جباره

ولد في الجديدة وتلقى علومه في مدارس المرج العالية ونال شهادتها ثم التحق بالجامعة الاميركية ونال شهادة B. A. في السياسة والاقتصاد . مارس التعليم سنة

السادة رشيد جباره واخوانه واصبحوا ذوي ثروة كبيرة نتيجة جدهم وحسن معاملتهم . وهم من عيون الجالية العربية في نيويورك والسيد رشيد معروف بعطفه على افراد العائلة ومساعدته للمشاريع الخيرية ، وقد ساهم بالتبرع لمشروع الكهرباء ولكلية مرجعيون ، واشترى مزرعتين بجوار صيدا وهو يوجد بالقسم الاكبر من ريعهما على المحتاجين من افراد العائلة في الوطن . وقد باع هاتين المزرعتين في الآونة الاخيرة . زار الوطن لسنوات مختلفة ثلاث مرات . الاولى ١٩٠٨ والثانية ١٩٢٠ والثالثة ١٩٥١ وهو الآن في مدينة نيويورك يشرف على اشغاله الواسعة التي يديرها انجالة . وله مركز مرموق بين افراد الجالية في اميركا ويتمتع باحترام وثقة ومحبة الجميع .

مسعود او ادوار : المقترن بكلوديا صعب ؛ وله ولد اسماه
ادوار الثاني .
ذريته } ثيودور : المقترن بايلين مصابني . واولاده : ريشارد ١٩٤٦ ثيودور
١٩٥٢ جانيت .

كلير : اقترنت بالسيد سليم اياس ورزقت صبياً وابنتين .

فياض مسعود جباره «١»

ولد ١٨٨٢ وتزوج من كاترين ملكي من بشمزين لبسنان ، تلقى علومه في المدارس الانجيلية في مرجعيون ثم في صيدا . اشتغل صيدلياً عند اخيه الدكتور مجلي مدة سبع سنوات . هاجر الى الولايات المتحدة ١٩٠٠ واشتغل بالتجارة هو واخواه رشيد وبنيمين وقد عرفت مؤسستهم التجارية باسم « فياض مسعود جباره واخوانه » - كما مر في سيرة اخيه رشيد . ثم ان السيد فياض كان محباً للخير مشجعاً لاعمال البر والاحسان ، وكان عميد الجالية في اميركا . موفور الكرامة ، محباً ومحبباً من الجميع ، وجمع التبرعات السخية لمشروع كهرباء الجديدة وقضى فياض نخبه بينا كان المشروع على وشك الانجاز ، جزى الله هذا الغيور

«١» راجع نسب اخيه فرح

الكريم ، ومن حسناته العديدة انه كان يتبرع كل عام بمساعدة مالية للجامعة الاميركية في بيروت لتنفقها على التعليم وتساعد بها الاولاد المحتاجين . زار الوطن مرتين : الاولى ١٩١٤ والثانية ١٩٢٩ ومكث كل مرة بضعة اشهر . توفي في نيويورك ٢٩ تشرين الاول ١٩٤٩ اثر عملية جراحية وكانت الخسارة فادحة بموته .
ريمون : المقترن باقلين ليان : وذويته : رايمند الثاني : ستيفنسن :
فريدريك : كاترين .

ولفراد : المقترن بلورين ابو حطب . ذويته : بيتر : الن .
١ كلادين : تزوجت من السيد ابراهيم غره .
٢ فيوليت : تزوجت من السيد يوسف يعقوب .
٣ فلورنس : تزوجت من السيد نجيب خير الله ، ورزقت بنتين :

بنيمين مسعود جباره

ولد ١٨٨٥ وتزوج من سوريا مسعد ، تلقى علومه في المدارس الانجليزية في الجديدة . هاجر الى الولايات المتحدة ١٩٠٢ حيث أسس بالاشتراك مع اخويه فياض ورشيد مؤسسة تجارية كبرى ، وحديثه كحديثها السالف فليراجع ما كتب عنها . ان السيد بنيمين صاحب ثروة كبيرة وهو يعطف على المؤسسات الخيرية ويساعد في المشاريع وقد ساهم بسخاء في مشروع تنوير الجديدة ، والكلية الوطنية فيها ، وهو الآن يشرف على تجارته الواسعة التي يديرها انجاله .

هرولد : اقترن بفيغين قر . وابنه جرالذ .
روبرت : اقترن برينيه خرسا . وذويته : روبرت الثاني .
وليم : دايفد .

رونالد : ولد ١٩٣٣
كلوريا : تزوجت من السيد تسنال ابو عاصي ، ورزقت صبياً
وابنتين .

الينور : تزوجت من السيد سليم نصر الله ورزقت صبياً وابنة .
فرجينيا : تزوجت من السيد روبرت كارلي ورزقت صبيين :

يعقوب

بن نقولا بن حنا بن خليل بن موسى بن يوسف بن ابراهيم بن موسى بن

الامير يوسف جباره الفساني

ولد

١٨٤٣ وتزوج للمرة الاولى من زهواء جباره جباره . وللمرة الثانية من بندر جباره جباره . اشتغل بالتجارة في الجديدة ، ومع عرب الجولان والحولة برفقة شقيقه مسعود مدة ثلاثين سنة . خدم عضو ادارة وعضو محكمة مدة خمس عشرة سنة ، وعضو بلدية مدة ثلاثين سنة ، وكان رئيس البنك الزراعي في العهد التركي وهو من مؤسسي الطائفة الانجيلية في الجديدة ، توفي ٢٣ شباط ١٩٠٨ .

من الزوجة الاولى : سعيد . كامل . فارس . مجليه .

من الزوجة الثانية . وليم . جورج . اديب . حسيب . نسيب
أنيس . عزيز . روزه .

ذويته

سعيد

بن يعقوب بن نقولا بن حنا بن خليل بن موسى بن يوسف بن ابراهيم بن

موسى بن الامير يوسف جباره الفساني

اثبتنا نسبه بالتسلسل التاريخي ليرجع اليه عند ذكر اخواته

ولد ١٨٧٣ وتزوج من توفيقه مسعود داود من راشيا الوادي . تلقى دروسه

في المدارس الانجيلية مدة عشر سنوات وفي سوق الغرب في المدارس الانجيلية مدة ثلاث سنوات . وفي الجامعة الاميركية في بيروت مدة سنتين . اشتغل مديراً للبرق والبريد في الجديدة عشر سنوات . ثم هاجر الى البرازيل ١٩٠٧ برفقة عائلته وشقيقه نسيب وحلوا في بلدة افادي حيث اخواهما فارس واديسب ، ثم قصدوا سانبولو حيث مجال العمل ارحب فأنشأوا مصنعاً لصنع علب الكرتون وتوابعها . ثم اشترى ماكينات المانية كبيرة لصنع اصناف التخريم والمطرزات « برودادي » وعلى الاثر استقدموا اخوتهم وليم وجورج وحسيب من اميركا الشالية . وبقي هناك الى ان توفي ٢٥ نيسان ١٩٤٨ ، وكان معروفاً بدمائة الاخلاق ، والصدق في العمل ، متمتعاً بثقة ومحبة واحترام الجميع اذ كان من خيرة الوجوه العربية التي عرفتها البرازيل ، وقد كان له مركز اجتماعي ممتاز :

ذريته : اميل . اوجين . اميلي . جوليا . جني . مرغريت .

اميل سعيد يعقوب نقولا جباره

ولد في الجديدة وتلقى علومه في جامعات انكلترا حيث نال شهادة مهندس ميكانيكي ، وهو الآن موظف في مصلحة القوة والنور الكهربائي لمدينة سانبولو .

الدكتور اوجين سعيد يعقوب نقولا جباره

ولد ١٩١٣ وتلقى علومه في جامعة ماكنزي كوليدج الاميركية ونال شهادة الهندسة . وهو الآن مهندس بناء يتولى اعمال وادارة انشاءات وعمارات وارااضي يافث الشهيرة . ويعرف بين كبار المهندسين والاختصاصيين بالكهربوت اي التعديل المركزي على قواعد فنية ، وكان اكبر مهندس في سانبولو يعتمد على الدكتور اوجين ويوكل اليه اعماله نظراً لثقتهم به . وهكذا اوكل اليه مصرف الدولة « كروزيرو دي سول » ان يكون مهندسه الكبير ليحافظ على جميع ممتلكاته في كسل ولايات البرازيل وهي تبلغ ١٨٠ بناية ، وفي ١٦ ايلول ١٩٥٤ اقترن بالآنسة ويلسا عطيه من سوق الغرب .

املي : تلقت علومها وامتتها ولا تزال عازبة .

جوليا : تلقت علومها وتزوجت من ابن عمتها السيد فارس سليم مسلم .

جني : بعد ان تلقت علومها تزوجت من السيد قيصر عبد الله قطيط .

مارغريت : تلقت علومها ولا تزال عازبة .

كامل يعقوب جباره « ١ »

ولد ١٨٧٥ وتزوج من ماري سليم نعمة بركات . تلقى علومه في المدارس الاميركية والانجليزية . هاجر اولاً الى القاهرة حيث اشتغل بادارة جرائد ومجلات المقتطف واللطائف والمقطم مدة خمسة عشر عاماً ، هاجر بعدها الى البرازيل ١٩١١ حيث التحق باخوته في مدينة سانبلو وعملوا معاً بعنوان « سعيد جباره واخوانه » فبسم لهم الدهر وانشأوا اولاً مصنعاً كبيراً لصنع المطرزات والرواند والتخريم على اختلاف انواعها ، ومصنعاً آخر للقمصان والجوارب ، ومصنعاً ثالثاً لنسج اقمشة الحرير المتنوعة حتى توصل عدد العمال عندهم الى الف ومائتي عاملاً ، وانتشرت بضائعهم في كل انحاء البرازيل ، وكان لهم وكلاء متجولون في كل المدن الكبرى ، ومعاملات واسعة مع اكثر البنوك والمصارف والاسواق التجارية في داخل البلاد وخارجها ، واقتنوا الاملاك الواسعة والمعامل حتى اتسعت دائرة اشغالهم ، وبات رأسمالهم المسجل بالغرفة التجارية سبعة آلاف كونت اي نحو مليوني ريال اميركي بحسب كمبيو تلك الايام . ثم حلت الضائقة المالية في ١٩٢٨ و ١٩٢٩ وعمت انحاء العالم فجرفت هذه الثروة الكبيرة واضطروا لوفاء ديونهم ان يبيعوا ما يملكون من فبارك وبضائع .

ان تحصيل مثل هذه الثروة الضخمة قبل الحرب الاولى وبعدها لم يكن نتيجة الصدق والمفاجآت ، بل نتيجة الاعمال المبنية على قواعد صحيحة وجهد يفوق التصور في الانتاج . بخلاف الثروات التي حصلت خلال الحرب الثانية وبعدها فقد اتت هذه عنوية ونتيجة ظروف شاذة حتى ان الاغلاط التجارية

« ١ » راجع نسب اخيه سيد

كانت تتحول ثروات فجائية غريبة الشكل ، ولو بقيت هذه الثروة والقبارك والاملاك بيدهم الى الآن لكانت تقدر بعشرات الملايين من الدولارات . وقد زار كامل الوطن مره واحده طيلة اقامته في البرازيل وذلك ١٩٢٠ واقام في الوطن بضعة شهور . ثم عاد الى مركز عمله في سانبولو وتوفي في ٢٧ اذار ١٩٥٥ . ومن ذريته : ابنة وحيدة تدعى ليلي وهي فتاة راقية مثقفة ولا تزال عازبة .

فارس يعقوب جباره (١)

ولد ١٨٧٨ وتلقى علومه في المدارس الانجليزية ، تزوج من ادما نده ، وهاجر الى البرازيل ١٨٩٦ ومكث فيها اربع عشرة سنة وقفل بعد ذلك راجعاً الى الوطن ١٩١٠ ولقد تعاطى الاعمال التجارية في البرازيل ، وأسس بالاشتراك مع اخوانه تجارة واسعة وصناعة كبيرة . وذريته :

رامز . عادل . البرت . جوزيف . رمون . رياض . كارولين . أوديت :

رامز فارس يعقوب جباره

ولد في الجديدة . وتلقى علومه في مدارس المرج ونال شهادتها ، ثم عمل في الحقل التجاري في حيفا مدة عشر سنوات وعاد بعدها الى الجديدة بسبب اضطرابات فلسطين وأسس في بلدته محلاً تجارياً لا يزال يعمل فيه حتى اليوم .

عادل فارس يعقوب جباره

ولد في الجديدة ، وبعد ان انهى دروسه ، حصل على وظيفة في حكومة فلسطين في دائرة مراقبة الحسابات التابعة لوزارة المستعمرات البريطانية مدة اثني عشرة سنة ارتفع خلالها من رتبة الى أخرى حتى اصبح المسؤول الاول عن مراقبة حسابات جمارك فلسطين بأكملها وعموم دوائر الحكومة ، ما عدا سكك الحديد ، في حيفا ولواء الجليل . وعند انتهاء الانتداب البريطاني في فلسطين ، وقع عليه اختيار المسؤولين للذهاب الى جزيرة قبرص ، حيث أنشأت الحكومة البريطانية مكتباً لتصفية بعض الحسابات في حكومة فلسطين ، وقد مكث في قبرص مدة سنة

(١) راجع نسب اخيه سعيد

تقريباً عمل خلالها « مدققاً » في الحسابات المزمع تصفيتها ؛ ولما قررت الحكومة البريطانية اغلاق المكتب ونقل بعض الموظفين الى بريطانيا كان عادل احدهم اذ الحق بوزارة المستعمرات فرع فلسطين ، وعهد اليه هو ورفاقه القيام بأعمال التصفية النهائية ، وبقي هو في لندن يشتغل وظيفة عالية وهي وظيفة مراقب للتصفية وحساباتها مدة خمسة أعوام حتى اغلق المكتب اخيراً ابوابه بعد انتهاء مهمته . وهنارجع عادل الى الوطن وتوظف محاسباً في شركة مصفاة الزهراني الاميركية حيث هو الآن .

البرت فارس يعقوب جباره

ولد في الجديدة وأتم علومه في الجامعة الاميركية ، وبعدها مارس التعليم ستين ، وعند احتلال الجيش البريطاني لبنان ١٩٤١ توظف لديهم في مرجعيون محاسباً يشرف على ضبط حسابات المكتب ودفع الاجور الى آلاف الموظفين والعمال الذين استخدمهم الجيش البريطاني في شق الطرقات واقامة التحصينات وتشيد منشآت عسكرية في مرجعيون وقضائها . وظل في وظيفته هذه خمس سنوات حتى أغلق المكتب أبوابه . وبعد ذلك ذهب الى حيفا يعمل محاسباً لشركة الادوية العربية لغاية ١٩٤٨ موعده الهجرة العربية من فلسطين ، فعاد البرت الى لبنان والتحق بشركة بترول العراق بوظيفة محاسب ولا يزال يشغل هذا المركز . تزوج سنة ١٩٥٥ من سميره يوسف الخوري .

جوزيف فارس يعقوب جباره

ولد في الجديدة وتلقى علومه في مدارس المرج العالية ، تعاطى التعليم ثلاث سنوات . ولدى دخول الجيش البريطاني لبنان سنة ١٩٤١ توظف في مكتب حسابات الجيش في مرجعيون ، وكان مسؤولاً عن اعداد جداول دفع الاجور للموظفين والعمال الذين قام الجيش باستخدامهم في شق الطرقات واقامة التحصينات الخ . وظل في عمله هذا اربع سنوات ، وبعدها عين استاذاً للرياضيات والعلوم والتاريخ في الكلية الارثوذكسية في حيفا لثلاث سنوات ، ولدى عودته الى لبنان سنة ١٩٤٨ التحق بشركة بترول العراق ووظفياً في فرع حسابات المخازن حيث هو الآن .

ريمون فارس يعقوب جباره

مؤلف هذا الكتاب

ذكرت لحظة عن حياته في مقدمة الكتاب تفني بالغرض ؛ ونضيف هنا ان هدفه الذي سعى اليه قد تحقق اذ اصبح تاريخ عائلة جباره وشجرتها في متناول افراد العائلة جميعاً .

رياض فارس يعقوب جباره

توفي وهو طفل صغير .

كارولين } بنات فارس يعقوب جباره }
اوديت }
توفيت في الخامسة من عمرها .
تخرجت من مدارس المرح العالمة . اقترنت
بالسيد كمال سعيد فرحه ورزقت صبيين
هما سعيد ووليد .

وليم يعقوب جباره⁽¹⁾

ولد في ١٨٧٩ واقترن بنجلا ابو سمرا جباره ، تلقى علومه في مدرسة الفنون الاميركية في صيدا مدة ثلاث سنوات ، وفي الجامعة الاميركية في بيروت مدة سنتين . مارس مهنة التعليم خمس سنوات . هاجر أولاً الى الولايات المتحدة وفي ١٩١١ هاجر الى البرازيل حيث اشتغل بالتجارة مع اخوته ، وقد تبوأوا اياهم مركزاً لاثقاً حتى أن حكومة البرازيل عرضت عليه امر تعيينه قنصلاً عاماً لها في لبنان وسوريا ، ولكنه اعتذر عن قبول هذا المنصب بالانساق مع اخوته ؛ وهو الآن مقيم في مدينة سانبولو .

وذيته : آرثر . أثل . غريس

أرثر وليم يعقوب جباره

ولد في نيويورك ١٩١٠ وأتى به والداه رضيعاً الى البرازيل ، فلما وكبر وتعلم

(1) راجع نسب اخيه سعيد

أولاً في مدرسة البيت على يد معلمات اميركيات مع أولاد عمه سعيد . ولما اتتم دروسه الابتدائية ، دخل جامعة ماكنزي الاميركية فنال الشهادة العلمية . ثم التحق بمعهد الهندسة التابعة للحكومة سنة واحدة . وفي هذه الآونة اتجهت افكاره لكي يدرس علم الزراعة ، لاعتقاده بأن مجال العمل ارحب في هذا الفرع في بلاد زراعية وكان على حق في رأيه ، فالتحق بفرع الزراعة بالمعهد القائم في مدينة بيرسيكيا . وكان احد زملائه على مقاعد الدرس منوال فارغاس نجل الدكتور جيتوليو فارغاس رئيس الجمهورية الراحل . وهو الآن وكيل ادارة الزراعة في ولاية ريوجراندي دي سول . ولما أم دراسته ونال الشهادة بفن الزراعة خرج صفر اليدين لا يملك غير شهادته وعزمته ، فبدأ اعماله بطريقة مصغرة حيث لا اراضي ولا مال فلاقى صعوبات جمة .

وفي هذه الاثناء تعرف الى السيد « لوناردالي » الشهير صاحب الاملاك والاراضي الواسعة ، وملك ملوك القهوة في البرازيل قاطبة حيث يملك من مزارع القهوة اربعة عشر مليون شجرة ، عدا الاراضي الواسعة والمصالح الكبيرة . وفي اثناء الحرب الثانية انقطع الوارد من زيت النعنع « المنتول » وكان يجلب اكثره من اليابان فحالت الحرب دونه ، فعرض فكرته على السيد لوناردالي بان يزرع مساحة واسعة من هذا الصنف فاستصوب الفكرة حالا وقال : لدي مزارع واسعة فاخترت الارض الملائمة لهذا الصنف وأنا امك بالبنار والعمال ، وانجز فكرته ولاقى نجاحاً كبيراً . ولما توطدت الصداقة بينها قال له صديقه : انني اعطيك ٢٠ الكيلة ارض . والا لكيلة ٢٤٠٠٠ متر مربع ، بجوار معمل السكر الكبير لتزرعها بقصب السكر مدة ثلاث سنوات متوالية . وانني اشترى محصولها منك بالثمن المعتاد ، وبعد هذه المدة تصبح الارض ملكك . ففعل وهكذا اصبح ذا رأسمال كبير ، وهنا استدعته مصلحة الزراعة بحكومة ولاية براكي ليمسح ويقسم لها اراضي واسعة كي تبيعها الى المزارعين باسعار قليلة ، حباً بتنشيط الزراعة . فعقد معها اتفاقاً ، يدوم العمل به عدة سنوات ؛ ولذلك اتفق مع بعض المهندسين والمعاوين للعمل بهذا المشروع الذي هو رئيسه وصاحبه . أما الاملاك التي يملكها الآن فتقدر بأكثر من نصف مليون ريال اميركي . وقد أنشأ منذ ثلاث سنوات

مزرعة مساحتها مليونان ونصف من الامتار المربعة ، زرع فيها اكثر من مائة الف شجرة قهوة ، وهو يهتم بانشاء مزرعة اخرى اكبر من الاولى ونظراً لكفاءته وامانته ، اصبح موضع ثقة العموم في الكثير من المعاملات .

اقرن ارثر بسيفيكا جونزالفس الالمانية الاصل البرازيلية المولد .

وذريته : وليم . تايو . ارثور جونبير . ماريا انجلا . وجميعهم ما زالوا في

المعاهد لتلقي العلم .

اثل وليم يعقوب جباره : تلقت علومها ثم اقرنت بالسيد خليل ابراهيم قطيط .

غويس وليم يعقوب جباره : بعد أن تلقت علومها اقرنت بالسيد ارالدودي

جراندي الايطالي الاصل ، البرازيلي المواد ، الذي هو رئيس مكتب الحسابات

لفبركة الصابون ليفر الانكليزية .

جورج يعقوب جباره (١)

ولد ١٨٨٥ تلقى علومه في مدرسة الفنون الاميركية في صيدا ونال شهادتها ،

اقرن بفولومينا سعد من راس المستن وهاجر الى البرازيل ١٩١١ حيث اشتغل

مع اخوته بالتجارة ، وهو الآن يتعاطى مشترى ومبيع الاراضي والاملاك ، ويقطن

مدينة سانبولو .

وذريته : رولاند جورج يعقوب جباره

المولود ١٩٣٠ وهو الآن طالب في معهد الحقوق الليلية وموظف في بنك

« كروزيرو دي سول » .

اديب يعقوب جباره (١)

ولد ١٨٨٦ تلقى علومه في المدارس الانجيلية وتزوج من اولغا سليم نعمه

بركات . هاجر الى البرازيل ١٩٠٢ حيث اسس وعمل مع بقية اخوته بالتجارة .

(١) راجع نسب اخيه سعيد .

زار الوطن أثناء اقامته في البرازيل مرة واحدة ١٩٢٠ حيث اقام بضعة اشهر وعاد بعدها الى البرازيل وظل هناك حتى وفاته في ٢٠ آذار ١٩٤١ . كان من اقدر وامهر رجال الصناعة في البرازيل . وله شخصية بارزة محترمة ومقام مرموق في جميع الاوساط المالية والتجارية .
ذريته : جاك فردريك . ادجار د . سميراميس .

جاك فردريك اديب يعقوب جباره

ولد في البرازيل ، وتخرج من ماكنزي كولدج بعلم الحسابات التجارية ؛ ثم التحق بمدرسة « فينسا » علم الاقتصاد المالي ونال الشهادة العليا ، وهو موظف في وزارة مالية الحكومة ووظيفة رئيس قلم ومفتش بالادارة . وحامل لقب تاننتي في الجيش البرازيلي .

ادجار د اديب يعقوب جباره

ولد في البرازيل . وتخرج من ماكنزي كولدج الاميركية بعلم الكيمياء الصناعية والتجارية . وحين حصوله على الدبلوم ، اشتغل بشركة الزيوت الاميركية « تاتسيكو » . ثم دخل شريكا في شركة كبيرة لبيع الزيوت لعموم الفسبارك والسيارات وغيرها . وهو مدير الشركة الكيماوي . وهذه الشركة تستورد زيوتها من شركة « ستندر اويل كومباني اوف كاليفورنيا » بكميات كبيرة لتصرفها داخل الولاية ، وفي شهر آب ١٩٥٤ . ابلغت شركة ستندر اويل عملاءها في سائر أنحاء اميركا الجنوبية ان يرسلوا مندوبين الى مركزها في كاليفورنيا ، ليطلعوا على أحدث النظريات العلمية في صناعة الزيوت وكيفية تركيبها . وكان ادجار د من الذين وقع عليهم الاختيار ، وقد سافر ومكث هناك عدة شهور للدرس والاضطلاع ثم عاد الى مركز عمله .

سميراميس اديب يعقوب جباره

بعد ان تلقت علومها - اقترنت بارماندو فاذوني البرازيلي الاصلي وهو من التجار الكبار .

نسيب يعقوب جباره (١)

ولد ١٦ تشرين الاول ١٨٩٣ وتلقى علومه في المدارس الانجليزية . ثم درس على نفسه ، وهاجر الى البرازيل في ١٩٠٧ حيث مكث سنة واحدة في بلدة افارة انتقل بعدها الى سانبولو . اسس واخوته عدة معامل ومصانع وكانت تجارتهم زاهرة جداً : وبعد ذلك هاجر الى الريدوجانيرو واقام فيها ، وفي شباط ١٩٢٥ اقترن باوديت عوض عيسى المحرداوي المتخرجة من معاهد عالية وتحسن العربية والفرنسية والانكليزية والبرتغالية قراءةً وكتابةً . ويتعاطى نسيب التجارة المختلفة وهو معتمد عدة فبارك حرير .

ذريته : ابنته نورما المولودة في الريدو والمتخرجة من أعلى الجامعات ؛ تحسن البورتغالية والانكليزية والفرنساوية ، ولكنها تفهم العربية ولا تحسن التكلم بها .

حسيب يعقوب جباره (١)

ولد ١٨٨٩ وتلقى علومه في المدارس الانجليزية . تزوج من اوجيني يعقوب نده : هاجر الى الولايات المتحدة ومنها الى البرازيل ١٩١١ حيث اشتغل مع اخوته بالتجارة . اقام هناك ثلاث عشرة سنة عاد بعدها الى الوطن ١٩٢٤ . وعند احتلال الجيش البريطاني للبنان ١٩٤١ اشتغل معهم مراقباً عاماً للعامل مدة سنتين .

ذريته : روبرت . نبيل . امال . كارمن ، كبير .

روبرت حسيب يعقوب جباره

ولد في الجديدة وتلقى علومه في مدارس المرج العالية ونال شهادتها . وعند دخول الجيش البريطاني لبنان ١٩٤١ اشتغل معهم في فرع المخازن مدة اربع سنوات وعند انتهاء عمله ذهب الى حيفا حيث اشتغل كاتباً ومحاسباً في أحد الفنادق

(١) راجع نسب أخيه سعيد .

العربية . غادر فلسطين في أوائل ١٩٤٨ وتوظف في شركة بترول العراق - فرع
المخازن ، ولا يزال الى الآن موظفاً بالشركة المذكورة .

نبيل حسيب يعقوب جباره

ولد في الجديدة . وتلقى علومه في مدارس المرح العالية ونال شهادتها . وعند
دخول الجيش البريطاني لبنان ١٩٤١ اشتغل معه كاتباً مدة ثلاث سنوات ، ثم
ذهب الى حيفا واشتغل كاتباً في المالية قسم الضرائب وفي اواخر ١٩٤٨ عاد الى
لبنان ، ومارس التعليم سنتين في الكلية الوطنية في سوق الغرب . ومنذ أربع سنوات
سافر الى جدة في المملكة العربية السعودية حيث توظف في شركة كهرباء جدة
التابعة لوزارة المالية سكرتيراً وترجعاً وما زال في عمله حتى الآن .

أمال حسيب يعقوب جباره

ولد ١٩٤٠ وما زال حتى الآن يتلقى علومه في كلية مرجعيون الوطنية .

كارمن حسيب يعقوب جباره

تلقت علومها في كلية مرجعيون الوطنية ونالت شهادتها ، ومنذ ست سنوات
الى الآن وهي تمارس مهنة التعليم في مدرسة المعارف الرسمية للبنات في الجديدة .

كلير حسيب يعقوب جباره

تلقت علومها في كلية مرجعيون الوطنية ونالت شهادتها . ومنذ أربع سنوات
وهي تمارس مهنة التعليم في كلية مرجعيون الوطنية .

أنيس يعقوب جباره (١)

ولد ١٨٩٤ وتلقى علومه في المدارس الانجليزية ، هـ - اجر الى البرازيل ١٩١٣
حيث اشتغل بالتجارة هـ - مع بقية اخوته . واقتنر بفاوستا ماديروس البرازيلية

(١) راجع نسب أخيه سعيد .

الاصل ، وهو الآن من اعضاء شركة الزيوت (بنال) المستخرجة من معدن الشيستو
واحد مؤسسي الشركة . وفوق هذا فهو مفتش في مصالح وصناعات المليونير
الكبير الدكتور جوزف عبد الله . يقطن الآن مدينة سانبولو وله مركز مرموق وهو
محبوب من الجميع . يحب الاعمال الخيرية ومساعدة الفقراء . ذريته : فونكو
ولد في البرازيل ولا يزال يتلقى علومه .

عزيز يعقوب جبارة « ١ »

ولد ١٨٩٦ تلقى علومه في المدارس الانجيلية . تزوج من زيلا يوسف جباره
وهاجر الى البرازيل ١٩٢٠ حيث اشتغل مع اخوته بانواع التجارة ، وهو يقطن
الآن مدينة سانبولو .

ذريته جوزيف : ولد في البرازيل ولا يزال يتلقى علومه .

مجلية يعقوب جباره : تلقت علومها في الجديدة . تزوجت من السيد لافي

مخايل جباره ، رزقت اربع بنات وتوفيت ١٩٣٧

زوزة يعقوب جباره : تلقت علومها في الجديدة وتزوجت من السيد سليم

مسلم ، ورزقت ستة صبيان وتسع بنات .

موسى

بن خليل بن موسى بن يوسف بن ابراهيم بن موسى بن الامير يوسف

جبارة الفساني

ولدت في الجديدة وتعاطى الاعمال التجارية .

ذريته : غنطوس . جبارة فارس .

١٥ راجح نسب اخيه سعيد

غناطوس موسى خليل جباره

ولد في الجديدة وتزوج من نصرة حمام ، وتعاطى الاعمال التجارية ، ابنته سعود ، تزوجت من السيد فارس الحداد .

جباره موسى خليل جباره

ولد في الجديدة وتزوج من فرهود .

ذريته : موسى : سليم . يوسف . زهوة . مريم . بندر .

موسى جباره موسى خليل جباره : ولد ١٨٥٥ وتزوج من رهيجة هزار

وتعاطى الاعمال التجارية ، وتوفي ١٩٠٨

ذريته : فارس . راضي . قيصر . رنخية . رضية . زكية . حسيه . هيلانة :

فارس موسى جباره موسى خليل جباره

ولد ١٨٨٦ وتزوج من وطفاء ذياب عيد ، تلقى علومه في المدارس الانجليزية

هاجر الى الولايات المتحدة ١٩٠٠ حيث تعاطى الاعمال التجارية .

ذريته : موسى . سليم . عيد . رهيجة . نورمالي .

اما موسى : فقد ولد في الولايات المتحدة وتزوج من نلي مسلم .

وسليم : ولد في الولايات المتحدة وتزوج من ميليا دخيل . وذريته : فارس

سميا . جالس .

وعيد : ولد في الولايات المتحدة ، وتزوج من حنافين يوسف مسعد . وذريته

شتيفن . شارين .

راضي موسى جباره

ولد ١٨٩٨ وتزوج من وداد رشيد توما ، تلقى علومه في المدارس الانجليزية

وهاجر الى البرازيل ١٩١٣ حيث اشتغل بالتجارة وظل هناك الى حين وفاته

سنة ١٩٤١ .

ذويته : مفيد ، منيف ، عزيزة : سميا . جاسي : وكلهم يقطنون مدينة سانبولو

قيصر موسى جباره

ولد ١٩٠٠ وتزوج من لبيبة ابي صابر : تلقى علومه في المدارس الانجيلية .
هاجر الى البرازيل ١٩٢٠ حيث تعاطى الاعمال التجارية وهو يقطن الآن مدينة سانبولو .

ذويته : ميشال : ريشارد : غازي : ولسون . اليسه . ديرسي رهجة . ايفاتي .

رضيه	} ٥ ٤ ٣ ٢ ١ ٤	تزوجت من السيد يوسف خليل جباره : رزقت بنتاً
رخيه		اقتربت بالسيد حبيب زيتون وتوفيت ١٩٥٢ ولم ترزق اولاداً
زكيه		لا تزال عازبة في البيت
حسيه		تزوجت من السيد نجيب دخيل
ميلانه		تزوجت من السيد يعقوب ابو راشد

سليم جباره جباره

ولد ١٨٥٧ وتلقى علومه في المدارس الانجيلية ، وتعاطى الاعمال التجارية ،
توفي ١٨٩٠ ، ابنه جباره

جباره سليم جباره جباره

ولد ١٨٧٣ وتلقى علومه في المدارس الانجيلية ، تعاطى الاعمال التجارية ،
توفي ١٩١١

يوسف جباره جباره

ولد ١٨٦٠ وتزوج من فضه رزوق . تلقى علومه في المدارس الانجيلية ،
تعاطى الاعمال التجارية وتوفي ١٩٠٣ وذويته : سعيد ، سعد ، نمره ، لمية

سعيد يوسف جباره جباره

ولد ١٨٨٢ وتزوج من دهميل ، تلقى علومه في المدارس الانجليزية ، هاجر الى الولايات المتحدة ١٩٠٥ حيث تعاطى الاعمال التجارية ، وتوفي ١٩٢٥ وذريته :
يوسف ، مريم

سعود يوسف جباره جباره

ولد ١٨٩٢ وتزوج من عربية حسن جباره . تلقى علومه في المدارس الانجليزية وهاجر الى الولايات المتحدة ١٩١٣ حيث اشتغل بالتجارة .
ذريته : اميل ، تدي ، بلي ، داني .

زهوه } تزوجت من السيد يعقوب نقولا جباره ، ورزقت ثلاثة صبيان
و بنتاً .
مريم } تزوجت من السيد عيسى مسلم .
بندر } تزوجت من السيد يعقوب نقولا جباره ورزقت سبعة صبيان و بنتاً

فارس موسى خليل جباره

ولد في الجديدة وتزوج للمرة الاولى ورده سعيد جباره ورزق منها خمس بنات

وصبيين . وبعد وفاتها تزوج بعبيدة ابو رعد من حاصبيا ، ولم تلد له اولاداً .
وقد تعاطى الاعمال التجارية . ثم توفي .

ذريته

عوض الله : توفي وهو دون العاشرة من عمره

اسعد : « « « السابعة من عمره

حنه : تزوجت من السيد عبد الله سليمان جباره

حلوة : « « « عبدو الشاس

فضه : « « « شاهين جريس جباره ، ورزقت اربعة صبيان

وثلاث بنات

اكا : تزوجت من السيد لافي داود جباره ، ورزقت صبيين وبناتاً

مسعده : « « « ابو سمرا سويدان

يوسف بن خليل بن موسى بن يوسف بن ابراهيم بن موسى بن الامير

يوسف جباره النساني

ولد في الجديدة وتعاطى الاعمال التجارية

مخايل

وذريته } غرة : اقترنت بشحاده بيوض

هندومه : اقترنت بالحاج شحاده غلميه

مخايل يوسف خليل جباره

ولد في الجديدة واقترنت بخضره ابراهيم خليل جباره ، اشتغل بالتجارة .

ذريته : لافي ، حبيب

لافي مخايل يوسف خليل جباره

ولد ١٨٦٧ وتزوج من مجليسة يعقوب جباره ، تعاطى الاعمال التجارية ،
وتوفي ١٩٣٢

نسبية : تلقت علومها في مدارس المرج العالية : ثم في مدرسة
البنات الاميركية في صيدا . اقترنت بشكري الراسي ولها منه
ست بنات : وصبيان . وهم : فيدال ، فوزي ، فيولانا ، فلورنس
جلادس ، روكسنا ، لورا ، فيرونكا .

نجبيه : تلقت علومها في مدارس المرج العالية .
نسبية . تلقت علومها في مدارس المرج العالية ونالت شهادتها ،
مارست التعليم ثلاث سنوات ، ثم توفيت عزباء .
وداد : تلقت علومها في مدارس المرج العالية ونالت شهادتها ،
مارست التعليم اربع سنوات ؛ واقترنت بيوسف الهاشم ولها منه
ثلاثة صبيان وثلاث بنات .

ذريته

حبيب مخايل يوسف خليل جباره

ولد ١٨٦٩ وتزوج من سعدى رزوق ، تعاطى الاعمال التجارية وتوفي ١٩٠٠
ذريته مخايل ، جنا ، اديبه ، كامله .

مخايل حبيب مخايل يوسف خليل جباره

ولد ١٨٨٤ واقترن بجوليا طنوس ، تلقى علومه في المدارس الانجيليه ، وهاجر
الى الولايات المتحدة حيث تعاطى الاعمال التجارية .

جورج : ولد في الولايات المتحدة واقترن بهلن نايفه ، وهو
يعمل في التجارة

ذويته : جورج جونيير ، مخايل لاري ، ولیم
هاري : ولد في الولايات المتحدة وتزوج من ماري الخوري ،
يتعاطى التجارة .

ذويته : براك ، روبرت ، تجني ، كانديس
فرانك : ولد في الولايات المتحدة اقترن بوانداهل ، يتعاطى التجارة
ذويته ، بولس ، جانيت ماي

ادي : ولد في الولايات المتحدة وهو يتعاطى التجارة
جوزيف : ولد في الولايات المتحدة تزوج من ايجني سكوت وهو
يتعاطى الاعمال التجارية

فيكتوريا : اقترن بالسيد جورج كارن
هلن .

ماري لي :

مارتا :

ذويته

حنا حبيب مخايل يوسف خليل جباره

ولد في الجديدة ، وتلقى علومه في المدارس الانجليزية ، هاجر الى الولايات
المتحدة ، وتوفي هناك وهو اعزب

اديبه حبيب مخايل جباره : تزوجت من السيد شكري ببوض

كامله حبيب مخايل جباره : تزوجت من السيد نسيب عسكر فرحه

ابراهيم

خليل موسى يوسف ابراهيم موسى الامير يوسف جباره النساني

ولد في الجديدة ، وتعاطى الاعمال التجارية

منصور

خضره : اقترن بمخايل يوسف جباره ورزقت صبيين

حاجة : اقترن بابو سمرا راشد

زهرة : اقترن بخليل راشد

ذويته

منصور ابراهيم خليل جباره

ولد في الجديدة وتعاطى الاعمال التجارية ،
ذريته : ابراهيم ، جريس ، شيخه سليمه ، هيلانه

ابراهيم منصور ابراهيم خليل جباره

ولد ١٨٤٥ وتزوج من خشفة الخوري من حاصبيا ، تعاطى الاعمال التجارية
وتوفي ٩٠٨
وذريته : منصور ، ملحم ، ميليا ، سعيدة ، عزيزة .

منصور ابراهيم منصور ابراهيم خليل جباره

ولد ١٨٧٧ وتلقى علومه في المدارس الانجيلية . هاجر الى البرازيل ١٨٩٨
حيث اشتغل بالتجارة وتوفي هناك ١٩٣٥
ذريته : بنيديتو ، جميل ، اديب ، ابراهيم .

بنيديتو منصور ابراهيم منصور ابراهيم خليل جباره

ولد ١٩٠٢ في البرازيل حيث تلقى علومه في ارقى الجامعات هناك . كان
عصامياً خلق لنفسه مركزاً كبيراً لاسيما في سياسة البلاد التي انصرف اليها بكل
قواه ، فكان يتزعم الاحزاب والجماعات في المعارك الانتخابية ، سواء اكانت
للجمهورية ام للبلديات والولايات والنواب والسيوخ ؛ كان يحسن القيادة ويعتمد
عليه في المهمات العصبية . تولى رئاسة بلدية « ادوارثينا » التي جعلها من البلدان
المهمة عمرانياً وحضارة ، اذ جلب المياه ووزعها على البيوت والاماكن العامة ،
واوجد فيها التيار الكهربائي وفتح الشوارع ونظم جميع شؤون ومصالح البلدية ،
كما بنى مدرسة ثانوية تتسع لثلاثماية طالب ، وسجلت هذه المدرسة باسمه « جينازيوم
بنيديتو جباره » . وسمى باسمه اهم شوارع البلدة اعترافاً بفضله . وحين وفاته
طير نعيه الى المقامات العليا في البلاد واقامت لذكراه حفلات تأبينية كبرى عددت

فيها صفاته ومزاياه كما قررت البلدية جعل وفاته يوم حداد من كل سنة تقفل فيه المحال التجارية . ومن مزاياه التي لا تنسى انه كان فخوراً باصله ، يجاهر في كل مناسبة قائلاً : « نعم انني برازيلي ، ولكن لا تنسوا ان الالم الذي يجري في عروقي هو الدم اللبناني العربي . توفي ١٩٥٠ . وذريته : آدي ، انطونيو ، ليلي : وهي تقطن مدينة «ادوارثينا» .

ملحم ابراهيم منصور ابراهيم خليل جباره

ولد ١٨٧٩ وتزوج من تمام رزوق ، وتلقى علومه في المدارس الانجيلية ، هاجر الى الولايات المتحدة ١٩٠٢ حيث تعاطى الاعمال التجارية وبقي هناك الى ان توفي بدون اولاد .

ميليا ابراهيم خليل جباره : تزوجت من السيد اسبر الزلف .

سعيدة ابراهيم خليل جباره : تزوجت من السيد عيد الشماس .

عزيزة ابراهيم خليل جباره : تزوجت من السيد توفيق رزوق ولم ترزق اولاداً

جريس منصور ابراهيم خليل جباره^١

ولد ١٨٥٥ وتزوج من شاهينه رحال . تعاطى الاعمال التجارية وتوفي ١٨٩٠ ذريته : فارس ، بدر ، الماز

فارس جريس منصور ابراهيم خليل جباره

ولد ١٨٨٩ وتزوج من هلن الحوراني ، تلقى علومه في المدارس الانجيلية ، وهاجر الى الولايات المتحدة ١٩٠٥ حيث تعاطى الاعمال التجارية في مدينة «برون كانساس» . وله مركز مرموق بين افراد الجالية . واحواله المادية حسنة ، وهو محب للاعمال الخيرية وغيور على المصالح العامة ، بارك الله في ثروته : ثروة المال وثروة البنين .

^١ راجع نسب شقيقه ابراهيم

هرولد جورج : ولد في الولايات المتحدة ١٩١٢ وتزوج من
كارولين عيد ، من اوكلاهوما حيث تعاطى التجارة واولاده :
لاكي ، شاكى ، جاكى :

ولتر كاي : ولد في الولايات المتحدة ١٩٢٣ وتزوج من بلانش
فرحه ، ويسكن الآن في «ويشيتا» حيث يتعاطى التجارة، وذريته
سوزان كاي .

فرنسيس : اولدا في الولايات المتحدة ، ويعملان هناك في التجاره
ادوار :

السي : تزوجت من السيد فرجيل نمزود ، ورزقت صبيين .

هلن لويس

ايفرت ابرل

دوانادي :

دونالي

ذريته

بدر جريس منصور ابراهيم خليل جباره

تزوجت من السيد عيد عبلا ورزقت خمسة صبيان وابنتين

الماز جريس منصور خليل جباره

تزوجت من السيد عبد الله رزوق ، وتوفيت بنون اولاد .

تزوجت من السيد سلامه عبلا ، ورزقت صبيين وخمس بنات .

تزوجت من السيد ابو سمرا مسعود جباره . ورزقت ستة صبيان
وثلاث بنات .

تزوجت اولاد من السيد سليم جباره جباره . وبعد وفاته تزوجت
من السيد ذيب غلميه ، ولم ترزق اولاداً .

بنات منصور ابراهيم خليل جباره

فارس

بن موسى بن يوسف بن ابراهيم بن موسى بن الامير يوسف جباره النساني
ذريته : جريس ، داود ، سليمان .

ذرية جريس : شاهين

شاهين ولد في الجديدة ، وتزوج من فضة فارس جباره ، تعاطى الاعمال
التجارية حتى وفاته . اشتهر بشجاعته وكرمه وكان محبوباً من جميع عارفيه .
ذريته : حسن ، فياض ، سعيد ، نعيم ، شاحنة ، زهية ، شما .

حسن شاهين جريس فارس جباره

ولد ١٨٥٧ وتلقى علومه في المدارس الانجليزية ، ثم تعاطى التجارة ، تزوج
اولاً خزنة مسلم . وبعد وفاتها تزوج بقبه مسلم . وقد توفي حسن جباره ١٩٠٩
من زوجته الاولى : توهان ، شنوان ، يمينة ، جدعة ، مناهي ،
طرفة ، تام .
من زوجته الثانية : ذوقان ، توفيق ، عربية .

ذريته

توهان حسن شاهين جريس فارس جباره

ولد ١٨٧٧ وتزوج من وديعه عيسى جباره . اشتغل بالتجارة ، وتمكن بجده
و بمساعدة انجاله من تملك القسم الاكبر من مزرعة السنابر - قضاء القنيطرة سوريا
توفي ١١ شباط ١٩٤٧ . وقد كان معروفاً بالكرم والشجاعة .
ذريته : اديب ، حلیم ، كلیم ، فيليب ، اميل ، رسمية ، سمية ، رمزية ، فلومين

اديب توهان حسن شاهين جويس فارس جبار

ولد ٣ ايلول ١٩٠٦ وتزوج من روز مراد غلمية ، تلقى علومه في مدارس المرج العالية . ثم شرع يعاون والده في التجارة في منطقة الجولان سوريا . وهو الآن يشرف على مزرعتهم ومصالحهم وبيوتهم في تلك المنطقة ويقضي اكثر اوقاته في القنيطرة ؛ اديب رجل عصامي مشهود له بالشجاعة والكرم .

الحامي حليم توهان حسن شاهين جريس فارس جبار

ولد ٣ ايلول ١٩٠٦ وتزوج من رينه يعقوب نده . تلقى علومه في مدارس المرج العالية ، ونال شهادتها . ومارس التعليم سنة واحدة ثم التحق بالجامعة السورية ودرس الحقوق ، وقد نال اجازة المحاماة واخذ يمارسها في لبنان ، ولمع في هذا الحقل حتى اصبح محامى منظمة مرجعيون ووادي التيم نتيجة نشاطه واخلاصه . ان حليم يتمتع بشخصية ممتازة محترمة ، وقد رشح نفسه لعضوية مجلس النواب اللبناني ، ولكنه لم يفز بسبب القانون الانتخابي الذي كان مبنياً على الدائرة الموحدة « الاقطاعية » . ولا يزال الاستاذ حليم يمارس المحاماة واسهمه في ارتفاع ، وهو يتمتع باحترام ومحبة ابناء منطقته وبلدته : وهو مشهود له بجرأته النادرة ومواقفه الحازمة دفاعاً عن الحق والمصالح العامة وهو عميد العائلة .

ذريته : حسان . عدنان . هيفاء . ودیعة . عبلة .

حسان حليم جبار ولد ١١ كانون اول ١٩٣٧ نال الشهادة البريفيه ولا يزال يتابع علومه في كلية مرجعيون الوطنية .

عدنان حليم جبار ولد ٢٨ كانون ثاني ١٩٤٠ لا يزال يتلقى علومه في كلية مرجعيون الوطنية .

هيفاء وودیعة وعبلة حليم جبار وجميعهن ما زلن يتلقين علومهن في كلية مرجعيون الوطنية .

كليم توهان حسن شاهين جويس فارس جبار

ولد ١٥ تموز ١٩٢٠ وتوفي في سن الطفولة .

فيليب توهان حسن شاهين جويس فارس جباره

ولد ١٩٢٣ وتزوج من نهي داود جباره ، تلقى علومه في الكلية الارثوذكسية في مرجعيون ، وفي المدرسة البطريركية في بيروت ثم في مدرسة الحكمة : يقضي اكثر اوقاته في القنيطرة حيث يعاون شقيقه اديب بادارة مزرعتهم والاشراف على مصالحهم هناك .

ذريته : ليلي . رودينا

شوان حسن شاهين جويس فارس جباره

ولد ١٨٧٩ وتلقى علومه في المدارس الانجيلية ، ثم هاجر الى البرازيل سنة ١٨٩٨ حيث اقرن بفتاة برازيلية وعمل هناك في التجارة حتى وفاته سنة ١٩٤٧ . اما ذريته فاربعة صبيان وبنت واحدة لم يتمكن من الحصول على أية معلومات عنهم . ذوقان حسن شاهين جويس فارس جباره

ولد ١٩٠٢ وتلقى علومه في المدارس الانجيلية ، هاجر الى البرازيل ١٩٢٥ واشتغل بالتجارة الى وفاته ١٩٣٥

توفيق حسن شاهين جويس فارس جباره

ولد ١٩٠٨ وتلقى علومه في المدارس الانجيلية ، تزوج من نلي ماضي وهاجر الى البرازيل سنة ١٩٢٦ حيث اشتغل بالتجارة في مدينة باورو .

نلسن : ولد في البرازيل وتعاطى التجارة

» » » » لبيب :

» » » » اميل :

» » » » ايفوني :

» » » » ليلي :

» » » » جانيت :

ذريته

١. تزوجت من ابو سمرا رخال ورزقت ثلاثة صبيان وبنات	١٠	بنة
٢. تزوجت من نعمان مسلم ورزقت صبيين وثلاث بنات	١١	جدعة
٣. تزوجت من عزيز عبد الله جباره ، ورزقت ثلاثة صبيان وثلاث بنات	١٢	مناهي
٤. تزوجت من شحادة خلف ورزقت أربعة صبيان وبنات . توفيت ٣٠	١٣	طرفه
٥. تزوجت من يوسف ابو عديله ، من عيثة الفخار	١٤	تمام
٦. تزوجت من سعود يوسف جباره ، ورزقت أربعة صبيان	١٥	عربية

الحامي اميل توهان حسن شاهين جويس فارس جباره

ولد في الجديدة ، وبعد ان انتهى دروسه الثانوية في مدارسها ، درس سنتين في الجامعة الاميركية في بيروت . تم التحق بالجامعة السورية ونال منها شهادة الحقوق ، وهو الآن سكرتير مجلس النواب اللبناني .

١. تلقت علومها في الجديدة ولا تزال عزباء في البيت .	١٦	رسمية
٢. تلقت علومها في الجديدة واقترنت بالحامي عيد مراد غلمية مدعي	١٧	سمية
٣. عام استئناف البقاع ؛ ورزقت ثلاثة صبيان وبنات .	١٨	رمزية
٤. تلقت علومها في الجديدة واقترنت بالاستاذ الفراد ابو سمرا صاحب	١٩	فلومين
٥. جريدة القلم المريح ، ورزقت صبياً وبنتين .	٢٠	
٦. تلقت علومها في الجديدة ، وتوفيت وهي دون الخامسة عشرة من عمرها	٢١	

فياض شاهين جويس فارس جباره

ولد ١٨٥٩ وتزوج من زهرة قطيط . تلقى علومه في المدارس الانجيلية في الجديدة ، واشتغل بالتجارة مع عرب عنزه عند اميرهم سظام الطيار مدة عشرين سنة ، وبعدها أخذ يتاجر مع عرب الفضل التابعة للامير حسن الفاعور . توفي ١٩٢١ ذريته : مجلي . وديع . انيس . سلوى . رايقه . ملفينا .

مجلي فياض شاهين جويس فارس جباره

ولد ١٨٩٠ وتزوج من هند سعد من رأس المتن . تلقى علومه في المدارس الانجليزية في الجديدة . هاجر الى الولايات المتحدة ١٩٠٥ حيث تعاطى التجارة بنجاح . كان مولعاً بمطالعة الكتب العربية فانتسعت معلوماته وبات ذا ولع بنظم الشعر ، وكان من اصحابه الاختصاص . الامير شكيب ارسلان ، والحاج امين الحسيني . وهو عربي صميم توفي في شهر تشرين الثاني ١٩٥٥

وديع فياض شاهين جويس فارس جباره

ولد ١٨٩٢ وتلقى علومه في المدارس الانجليزية . هاجر الى الولايات المتحدة ١٩٠٦ واشتغل بالتجارة وهو من المتحمسين لمشروع الشجرة والكتاب . وله مركز مرموق

انيس فياض شاهين جويس فارس جباره

ولد ١٨٩٤ وتزوج من نبيهة نقولا جباره . تلقى علومه في المدارس الانجليزية . اشتغل بالتجارة ، ولدى دخول الجيوش الانكليزية الى لبنان سنة ١٩٤١ اشتغل معهم كوكيل لعدد كبير من العمال مدة سنتين وهو في طليعة الغياري الذين ساهموا في انجاز شجرة العائلة وتاريخها .

بشرى : تخرجت من كلية مرجعيون الوطنية ، درست فيها سنة واحدة ، وهي تدرّس الآن في الكلية اللبنانية في سوق الغرب .
عايدة : تلقت علومها في كلية مرجعيون الوطنية وانتقلت الى مدرسة البنات الاميركية في صيدا .

ذريته

سلى
 المتحدة ١٩٢٠ واقترنت بوديع رزوق ورزقت منه صبين وبتناً .
 تالمت علومها في مدرسة البنات الاميركية في صيدا . واقترنت
 بالاساذ كلين امين قربان .
 تالمت علومها في مدارس المرج ونالت شهادتها ، ثم في المدرسة
 الانكليزية في بيروت . مارست التعليم مدة خمس سنوات . ولدى
 دخول الجيوش الانكليزية لبنان ١٩٤١ اشتغلت كاتبة في مكتب
 المحاسبة مدة ثلاث سنوات . ثم اقترنت بالسيد وديع جريس
 حجار من سوق الغرب ١٩٤٨ ورزقت ابنة واحدة .

سعيد شاهين جريس فارس جبار

ولد ١٨٦١ تلقى علومه في المدارس الانجيلية . ثم اشتغل بالتجارة . اقترنت
 بمريم العمار من ابل السقي . هاجر الى الولايات المتحدة ١٩٠١ حيث تعاطى
 الاشغال التجارية حتى وفاته ١٩٤١
 ذريته . شاهين ، ميشال ، فيليب ، رانولد ، وديعة ، المازة ، تشارلين ،
 روزة ، بلانش .

شاهين : ولد ١٩٠٢ وتزوج من املي العجيل . وهو يتعاطى التجارة . ابنه :
 شاهين جونيور .

ميشال : ولد في الولايات المتحدة وهو ضابط في الجيش :

فيليب : ولد في الولايات المتحدة وهو يتعاطى التجارة :

رانولد : » » » » » » » »

وديعه : اقترنت بمجيد راشد .

المازة : اقترنت بنعمة الله كريكر :

روزة : اقترنت بنجيب بركات .

تشارلين

بلانش

نعيم شاهين جريس جباره

ولد ١٨٦٣ وتلقى علومه في المدارس الانجليزية ، تعاطى الاشغال التجارية .
تزوج من ادلحيت الصباغ ، هاجر الى الولايات المتحدة ١٩٠١ حيث تعاطى الاعمال
التجارية عاد الى وطنه ١٩٣٩ وبقي الى وفاته ١٩٤١ .
ذريته : عارف ، رائف ، جو ، تركية .

عارف نعيم شاهين جريس فارس جباره

ولد ١٨٩٢ واقترن بـ سمارة . هاجر الى الولايات المتحدة ١٩٠٥ واشتغل
تاجراً . زار الوطن لبضعة اشهر ٩ كانون الثاني ١٩٥١ ، ثم عاد الى المهجر
للاشراف على تجارته .

ذريته : جايمس جان ، جورج ، استير ، نورما

المليح جاييس عارف نعيم شاهين جريس فارس جباره

ولد ١٩٢٥ في اميركا ، وتلقى علومه في اشهر جامعاتها . وفي الحرب العالمية
الثانية التحق بالقوات الجوية الاميركية حيث ظهرت مواهبه العسكرية في مناسبات
شتى ؛ ونال الاوسمة والرتب العالية ، وعندما اندلعت نيران الحرب الكورية
تطوع للقيام بواجبه ، فطار الى كوريا برتبة « كابتن » في سلاح الجو الاميركي .
وهناك خاض غمار معارك قاسية ظفر خلالها بلقب « بطل الطيران النافوري الاول »
في العالم . وقد اسقط في يوم واحد سبع طائرات عدوة ، فنال اعجاب وتقدير
العالم ، ورفق الى رتبة « مايجر » ولدى عودته الى اميركا استقبل استقبال الفاتحين
وكان في استقباله كبار رجال الحكومة الاميركية ، وجماهير غفيرة من الشعب
كانت تحببه باعجاب وتقدير وقد نوهت الصحف العالمية ببطولة المليح جاييس
جباره الذي ادى للعالم الحر اعظم الخدمات وبهذا يكون جاييس جباره الاميركي
المولد واللبناني الاصل قد قام بواجبه نحو البلد الاميركي الذي عاش فيه ، وحق لعائلة
جباره ومنطقة رجعيون ولبنان والعالم العربي الافتخار بالابن البار الذي رفع عالياً اسم العرب

في المهاجر ، وبات رمزاً وطنياً عربياً وبطلاً أميركياً عالمياً ، وفي كل مناسبة كما ان
 يفخر باصله العربي وان يكن أميركي المولد . وفي كانون الثاني ١٩٥٢ ارسلته
 الحكومة الاميركية في زيارة للبلاد العربية ، فزار اولاً لبنان مسقط رأس والده
 واستقبل استقبالاً رسمياً وشعبية منقطعة النظير ، اشترك فيهارئيس الجمهورية
 اللبنانية وكبار رجال الدولة والسفارة الاميركية ، واقامت على شرفه مأدب تكريم
 وحفلات تعارف . ثم قام بزيارة سوريا والاردن والعراق ومصر وليبيا ، فكان
 حينها حل بطلاً ورمزاً للجهاد ، يستقبل ويشبع بكل تجله واكرام . وعاد الى
 اميركا حيث عهد اليه بتدريب بعض وحدات الطيران النافوري ، ولكنه ما لبث
 ان طلب من رؤسائه ان يعيدوه الى الجبهة في كوريا ليواصل ما بدأه ، وذهب
 ثانية الى كوريا حيث اظهر بطولة منقطعة النظير ، اذ اسقط ثمان طائرات اخرى
 للعدو . فاصبح بطل الطيران النافوري العالمي المزدوج . وتقديراً لهذه البطولة
 النادرة اعادته حكومة الولايات المتحدة الى بلادها ليعمل في تدريب الوحدات
 النافورية ويعيش مع عائلته بعيداً عن جبهة القتال ، كما زينت صدره باعلى الاوسمة
 تقديراً لهذه البطولة واقراراً بهذا الفضل .

ذريته : جايمس الصغير ١٩٤٩ ، جان ١٩٥٣ ، كارولين

جان عارف نعيم شاهين جريس فارس جباره

ولد ١٩٢٧ وتزوج من ياسي سو ، وهو يتعاطى التجارة ،
 ذريته : دانا وانجلين ،

جورج عارف نعيم شاهين جريس فارس جباره

ولد ١٩٣٠ وتزوج من باجي برور ، وهو يتعاطى التجارة
 وذريته : جورجيانا .

استير عارف جباره : اقترنت بالسيد جورج شديد .

نورما عارف جباره : اقترنت بالسيد جايمس الس .

رائف نعيم شاهين جريس فارس جباره

ولد ١٨٩٦ . واقترنت بلولا رزوق ، هاجر الى الولايات المتحدة ١٩٠٥ حيث

لا يزال يتعاطى الاعمال التجارية

جو نعيم شاهين جريس فارس جباره

ولد ١٩٠٠ وتزوج من سلوى مقبل كريكر . وهو يتعاطى التجارة
ذويته: رونالد .

تركية نعيم شاهين جريس جباره

اقرنت بالسيد عيد كريكر ورزقت خمسة صبيان .

شيخه $\frac{٥}{٦}$ اقرنت بالسيد طعمه بركات ورزقت صبيين وبتاً .

زهية $\left\{ \begin{array}{l} \frac{٤}{٦} \\ \frac{٥}{٦} \\ \frac{٤}{٦} \\ \frac{٤}{٦} \end{array} \right.$ اقرنت بالسيد يعقوب راشد ورزقت ثلاثة صبيان .

شما $\frac{١}{٤}$ اقرنت بالسيد فرج كريكر ورزقت صبياً وبتاً .

داود

بن فارس بن موسي بن يوسف بن ابراهيم بن موسى بن الامير

يوسف جباره الفسافي

ولد في الجديدة . وتعاطى الاعمال التجارية .

ذويته: خليل ، لافي ، حبيب ، عيسى ، فضة ، حلوة .

خليل داود فارس جباره

ولد في الجديدة ، وتعاطى الاعمال التجارية ، تزوج من نفجه نقولا جباره

ذويته: اسبر ، يوسف ، شواقه ، سعيدة ، زهوة .

اسبر خليل داود فارس جباره

ولد ١٨٦٨ وتلقى علومه في المدارس الانجيلية في الجديدة ، ثم في مدرسة

الفنون الاميركية في صيدا ، ونال شهادتها . مارس التعليم مدة خمس سنوات في الجديدة . ثم تزوج من فتاة استرالية وهاجر الى اوستراليا ١٨٩٢ حيث تعاطى التجارة .

ذريته : نفجه . اقترنت بر جل استرالي ورزقت صبيين وبنثاً .

يوسف خليل داود فارس جباره

ولد ١٨٧٦ ، وتلقى علومه في المدارس الانجيلية . تزوج من رضيه موسى جباره ، وهاجر الى اوستراليا ١٨٩٤ ومكث هناك ١٦ سنة اشتغل فيها بالتجارة على انواعها . ثم عاد الى الوطن ١٩١٠ وتوفي ١٩١٦ .

ذريته } خليل : توفي وهو طفل صغير .
زيلا : تلقت علومها في المدارس الانجيلية وتزوجت من السيد عزيز يعقوب جباره ، ورزقت ولداً واحداً .

شواقه } تلقت علومها في المدارس الانجيلية في الجديدة ؛ ثم في مدرسة البنات الاميركية في صيدا ونالت شهادتها . اقترنت بامين قربان ورزقت اربعة صبيان وبنثاً . توفيت في شهر تشرين الاول ١٩٥٥ .
سعيدة } تلقت علومها في المدارس الانجيلية في الجديدة . وتزوجت من نمر مسلم ، ورزقت صبيّاً واربعة بنات .
زهوة } تلقت علومها في الجديدة ، وتوفيت وهي عزباء .

لافي داود فارس جباره

ولد في الجديدة . وتزوج من اكابر فارس جباره . واشتغل بالتجارة مع عرب الحولة والجلولان .

ذريته : نجيب ، رشيد ، رشيدة .

نجيب لافي داود فارس جبارة

ولد ١٨٧٧ وتلقى علومه في المدارس الانجيلية . هـ - اجر الى البرازيل ١٨٩٦ وتزوج من فتاة برازيلية . تعاطى التجارة ، وزار الوطن مرة واحدة اثناء غربته وذلك ١٩٢١ ومكث في الوطن سنة واحدة . عاد بعدها الى البرازيل حيث يشرف على تجارته ، توفي سنة ١٩٥٥ .
ذويته : ستة صبيان واربع بنات ، لم يتمكن من الحصول على اسمائهم ولا على معرفة شي عنهم .

رشيد لافي داود فارس جبارة

ولد ١٨٧٢ وتلقى علومه في المدارس الانجيلية ، اشتغل بالتجارة مع عرب الجولان والحولة ، وتوفي ١٩١٧ .
رشيدة : لا تزال عزباء في البيت .

حبيب داود فارس جبارة

ولد في الجديدة وتزوج من فضة كريكر ، اشتغل في التجارة ، وتوفي
ذريته : مقبل ، داود ، وديع . فهدة ، راحيل .

مقبل حبيب داود فارس جبارة

ولد ١٨٧٠ وتلقى علومه في المدارس الانجيلية . هاجر الى استراليا ١٨٩٢ وتزوج من فتاة استرالية تسدعى آني كلارنلسن المولودة في استراليا من والدين اسكتلنديين ، تعاطى تجارة الصياغة والمجوهرات وتوفي ٦ آب ١٩٢٦ .
ذويته : أرنست ، لسلي ، ايلان .

أرنست مقبل حبيب فارس جبارة

ولد في ملبورن في استراليا ١٨٩٧ ، وتلقى علومه في مدرسة حكومية ، ونظراً لاجتهاده حصل على مساعدة مالية لاتمام تحصيله الجامعي ، نال شهادته ١٩١٦ . وبعد الحرب العالمية الاولى ذهب الى انكلترا ودرس فيها العلوم والطبيعات ،

وتخرج من جامعات لندن ١٩٢٣ ، وفي ١٩٢٤ ابتدأ عمله التمريضي في ملبورن
وبعدها بثلاث سنوات التحق بجامعة كاليفورنيا حيث تخصص مدة سنة و ١٩٢٨
زاوول عمله الذي كان متقطعاً نظراً للرحلات التي كان يقوم بها عبر البحار و١٩٣٧
عين استاذاً محاضراً للصفين المنتهين و ١٩٤٤ استقال واستلم وظيفة استاذ محاضر
ومساعد للرئيس و ١٩٤٨ استقال لاسباب صحية وكرس معظم اوقاته لعيادته
الطبية ، واشغاله ممتازة جداً . في ١٥ نيسان ١٩٣١ تزوج من فريدا اليزابيت مور
وله ابنة هي « آن » التي لا تزال تدرس العلوم في جامعة ملبورن ، وقد نالت
شهادتها العالية .

لسلي مقبل حبيب داود فارس جبار

ولد ١٩٠٠ في اوكلاهوما - الولايات المتحدة ، اثناء زيارة قام بها والداه الى
تلك البلاد . تلقى علومه في المدارس الحكومية ؛ ثم تعاطى التجارة مع والده ،
واستلم اشغاله كلها بعد وفاته . اقترن بمونا لوتس ١٩٢٧ وهي فتاة اوسترالية
توفي ١٩٤٤ بعد ان جمع ثروة طائلة ، وكان مشهوراً بالاستقامة والصدق في المعاملة

ذويته	دايري	} أرست ولد ١٩٣٢	} وجميعهم ما يزالون طلاباً يتلقون العلوم .	لسلي ولد ١٩٢٩

ايلان مقبل حبيب داود فارس جبار

تخرجت من جامعة ملبورن ١٩٢١ وتزوجت من مهندس كهربائي انكليزي
١٩٢٤ يدعى فريديريك الكوك وهو قدير جداً في مهنته .

داود حبيب داود فارس جبار

ولد ١٨٨٤ وتلقى علومه في المدارس الانجيلية . اشتغل بالتجارة ، وتزوج
للمرة الاولى بدر بهجة وبعد وفاتها اقترن بألمازة فرحة . اشتهر بالشجاعة والكرم .

ذريته } من الزوجة الاولى : سامي ، حبيب ، روزة ، نسيمة ، سمية .
 من الزوجة الثانية : فواز ، نواف ، الن ، جورجيت ، نهي :

سامي داود حبيب داود فارس جباره

ولد ١٩٠٨ وتلقى علومه في المدارس الانجليزية . تزوج من فيوليت الراسي وهاجر الى البرازيل ١٩٢٩ حيث تعاطى الاعمال التجارية مع عمه وديع . ومنذ سنوات وهو يعمل مع عمه وابناء عمه السادة شكري الراسي وأولاده . في تجارتهم الواسعة الرائجة في جميع انحاء البرازيل . ثم ترك عمه وابناء عمه وتشارك مع السيد كامل مسلم وتجارته واسعة رائجة ، وهو معروف بشهامته وكرمه وعلو همته ووطنيته ، ويتمتع بمركز أدبي ممتاز في اوساط الجاليات العربية في البرازيل ، وهو يقطن الان مدينة سانبولو .

ذريته : فاروق ، فيغيان ، بدر ، فالما .

حبيب داود حبيب داود فارس جباره

ولد في الجديد وتلقى علومه في مدارس المرج العالية ، تعاطى الاعمال التجارية مع والده . وبعد وفاة والده استلم مهام التجارة مع عرب الجولان . حيث لا يزال يتردد عليهم وعلى القنيطرة لتصفية الاشغال .

فواز داود حبيب داود فارس جباره

ولد ١٩٣٤ وتلقى علومه في كلية مرجعيون الوطنية ونال شهادتها ، ثم التحق بكلية التكنيك في بيروت لانجار علومه التجارية وهو يشتغل الآن موظفاً في محلات سبيني .

نواف داود حبيب داود فارس جباره

ولد ١٩٣٦ وتلقى علومه في كلية مرجعيون الوطنية ونال شهادتها ، ثم التحق

بكلية حلب لانجاز علومه .

روزه	تزوجت من فارس بطرس . جزين
نسيمه	تزوجت من جريس قرقش .
الن	تزوجت من فيليب الخوري ورزقت صبياً وثلاث بنات .
سميه	تزوجت من حلیم فرحه .
نهي	تزوجت من فيليب توهان جباره ورزقت بنتين .
جورجيت	ما زالت عزباء في البيت .

وديع حبيب داود فارس جباره

ولد ١٨٩٠ وتلقى علومه في المدارس الانجليزية . تعاطى الاعمال التجارية في الجديدة مدة خمس سنوات . اقترن بفيكتوريا عبد الله وهاجر الى البرازيل ١٩١٣ عاد الى الوطن مرة واحدة في ١٧ آب ١٩٥٢ واقام سنة ونصف السنة رجع بعدها الى البرازيل في ٢٩ كانون الثاني ١٩٥٤ ، له مركز اجتماعي ، رموق وهو من عيون الجالية المرجعيونية في البرازيل نظراً لاستقامته وصدقه . ويقطن الآن في مدينة سانبولو .

فهد حبيب داود فارس جباره : تزوجت من موسى لحد ولم تزق اولاداً .

راحيل حبيب داود فارس جباره : تزوجت من شاكر جباره ورزقت صبيين وبتناً

فضة داود فارس جباره : تزوجت يوسف الراسي اولاً . ثم ابو موسى الحوراني ثانياً ورزقت صبيين وبتناً .

حلوه دواد فارس جباره : تزوجت عزام فرحه اولاً . ومنصور البواب ثانياً .

عيسى داود فارس جباره

ولد في الجديدة وتلقى علومه في المدارس الانجليزية ، اشتغل بالتجارة وتزوج

من عبلا عبلا

ذويته : فندي : وديعه

وديعه : تلقت علومها في المدارس الانجليزية واقترنت بتوهان حسن جباره
ورزقت خمسة صبيان وأربع بنات

فندي عيسى داود فارس جباره

ولد سنة ١٨٨٤ وتزوج من وديعه رزوق، تلقى علومه في المدارس الانجليزية في
الجديدة، ثم في مدرسة الفنون الاميركية في صيدا، واشتغل بالتجارة. كان قوي
البنية مفتول العضل يجيد رفع الاثقال، ولا تزال هناك كرة حديدية كبيرة تزن اكثر
من خمسة عشر كيلوغراماً على المدخل الرئيسي لمدرسة الفنون في صيدا تنطق بقوته،
توفي سنة ١٩١٨.

ذويه: كمال

كمال فندي عيسى داود فارس جباره

ولد في الجديدة وتلقى علومه في مدارس المرج العالية مدة خمس سنوات. ثم
في « شنلر » دار الايتام السورية في القدس مدة ثلاث سنوات. لدى دخول الجيش
البريطاني الى لبنان سنة ١٩٤١ اشتغل معهم وكان مسئولاً عن تدبير العمال مدة سنتين

سليمان

بن فارس بن موسى بن يوسف بن ابراهيم بن موسى

بن الامير يوسف جباره النساني

ذويته : فارس . عبد الله

فارس

ولد في الجديدة وتزوج من هندومة . تعاطى الاعمال التجارية

سعدى ارس سليمان جباره

تزوجت من ابو سمرا غلميه .

عبد الله

بن سليمان بن فارس بن موسى بن يوسف بن ابراهيم بن موسى بن

الامير يوسف جباره الغساني

ذويته : راجي ، عيد ، عزيز .

راجي عبد الله سليمان فارس جباره

ولد ١٨٦٠ وتزوج من أنيسه نده . تلقى علومه في المدارس الانجيليه ، وتعاطى الاعمال التجارية مع عرب بني حسن ، كان صديق الشيخ عيطان الحرشي ، وكان ضليعاً في القانون وله مركز مرموق في الوسط الذي عاش فيه ، كما كان محدثاً لبقاً وخطيباً جريئاً ذا شخصية قوية وصاحب رأي محترم .

ذويته : اديب ، انيس ، حلیم ، مجيد ، اديبة ، اديل ، ماري ، رتبية .

اديب راجي عبد الله جباره

ولد ١٨٩٣ وتلقى علومه في المدارس الانجيلية . تزوج من اديبه البراك . والتزم اقلام البلدية عدده سنوات . واشتهر بالشجاعة والاقدام .

ذريته : راجي . ممدوح . فهيم . ابلان حياة

راجي اديب راجي عبد الله جباره

ولد في الجديدة، وتلقى علومه في مدارس المرج العالية. توفي وهو دون الخامسة

عشرة من عمره .

عيد عبد الله سليمان فارس جباره

ولد ١٨٦٣ وتزوج من رشيدة مسعود جباره ، تلقى علومه في المدارس الانجباية وتعاطى التجارة ، توفي ١٩١٢ .

ذريته : فريد ، عبد الله ، سامي ، هاني ، رزق ، نجلا ، سلمى .

فريد عيد عبد الله جباره

ولد ١٨٩٤ وتزوج من اليس مجلي جباره ، هاجر الى الولايات المتحدة حيث اشتغل بالتجارة ، ثم انتقل الى شنغهاي في الصين حيث استلم ادارة فرع مؤسسة المرحوم فياض جباره واخوانه . وبسبب الحرب الصينية رجع الى الولايات المتحدة حيث لا يزال يعمل في التجارة .

ذريته : اميل وفكتور اللذان يتعاطيان التجارة . وجانيت .

عبد الله عيد عبد الله جباره

ولد ١٨٩٦ وتزوج من نجلا راشد . تلقى علومه في مدارس المرج العالية ، وهاجر الى البرازيل ١٩١١ حيث اشتغل بالتجارة ، وله الآن محل تجاري كبير يديره اولاده نيلسون وفؤاد في سانبولو حيث يتمتع بمركز مرموق وبثقة الجالية ومحبة الجميع . واحواله المادية جيدة ويحب مساعدة المشاريع الخيرية .

ذريته : نيلسون . فؤاد . عيد . فيفيان

نيلسون :
وهما يشر فان على محل والدهما التجاري .
فؤاد :

الحامي عيد عبد الله عيد عبد الله جباره

ولد في البرازيل ونال شهادة الحقوق بتفوق من جامعة سانبولو ، يرجى له مستقبل لامع في عالم المحاماة .

فيفيان :

سامي عيد عبد الله جباره

ولد ١٨٩٨ وتزوج من ليندا الغزال ، تلقى علومه في المدارس الانجيلية ،
هاجر الى البرازيل ١٩٢٠ حيث يعمل تاجرآ في مدينة باورو .

جوزيف كارلوس : ولد وتلقى علومه في البرازيل .

ريتشارد . « « « « «

اقلين : نالت شهادة فن التعليم بتفوق باهر من ارقى مدارس
باورو - البرازيل .

ذريته

هاني عيد عبد الله جباره

ولد في الجديدة وهاجر الى الولايات المتحدة حيث يتعاطى الاعمال التجارية .

رزق عيد عبد الله جباره

ولدي الجديدة وهاجر الى البرازيل حيث يتعاطى الاعمال التجارية ؛ ويقطن الآن
مدينة باورو .

نجلا عيد عبد الله جباره

تلقت علومها في مدارس المرج العالية ونالت شهادتها ولا زالت عزباء
في البيت .

سامي عيد عبد الله جباره

تلقت علومها في مدارس المرج العالية ثم التحقت بالمدرسة الاهلية في بيروت
ونالت شهادتها . اشتغلت مع الجيش البريطاني ١٩٤١ في مكتب المحاسبة لمدة
سنتين . تزوجت من انطوان الخوري من جزين ، ثم هاجرت الى الولايات المتحدة
حيث اقترنت ثانية برجل اميركي .

عزيز عبد الله سليمان نارس جباره

ولد ١٨٦٥ وتزوج من مناهي حسن جباره ، تلقى علومه في المدارس الانجيلية وتعاطى الاعمال التجارية . كان مختار الطائفة الانجيلية مدة عشرين عاماً وكان يلتزم اقليم البلدية عدة سنوات . توفي ١٩١٧
ذريته : فوزي ، كمال ، عبد ، ادما ، نسيمة ، منيفة .

فوزي عزيز عبد الله جباره

ولد ١٩٠٤ وتزوج من ألس سكرية . تلقى علومه في المدارس الانجيلية ، واقتنى سيارة للاجرة وافتتح قهوة ومنزهاً ، وقد تعاطى الاعمال التجارية، وكان من اصدقائه الخالص المرحوم كامل الحسين زعيم الحوالة .

مونا : ولا تزال طفلة صغيرة .

عزيز . ولد ٢٨ تشرين الثاني ١٩٥٤

ذريته

كمال عزيز عبد الله جباره

ولد ١٩٠٦ وتلقى علومه في المدارس الانجيلية . توفي ١٩٢٥

عبد عزيز عبد الله جباره

ولد ١٩٠٨ وتزوج من ادما الدبغى . تلقى علومه في المدارس الانجيلية . وهو يلتزم اقليم البلدية منذ عدة سنوات .
ذريته : نظمي ، مفيد ، عزات ، حكيمات ، عيسى ، شوقي .

نظمي عبد عزيز عبد الله جباره

ولد في الجديدة وتلقى علومه في مدارس المرج العالية . وهو يساعد والده في التزام افلام البلدية . وقد توظف مؤخرآ في اوتيل في بيروت

مفيد عبد عزيز عبد الله جباره

ولد في الجديدة وتلقى علومه في مدارس المرج العالية . وهو يساعد والده في التزام افلام البلدية ويشغل ساءة في سيارة .

عزات عبد عزيز عبد الله جباره

ولد ١٥ كانون الاول ١٩٣٥ . تلقى علومه في مدارس المرج العالية ، وهو الآن جندي في الجيش اللبناني

حكيمات عبد عزيز عبد الله جباره

ولد ١٤ ايلول ١٩٣٩ ، لا يزال يتلقى علومه في كلية مرجعيون الوطنية

عيسى عبد عزيز عبد الله جباره

ولد ٥ كانون الثاني ١٩٤٥ ويتلقى علومه في كلية مرجعيون الوطنية

شوقي عبد عزيز عبد الله جباره

ولد ٧ كانون الثاني ١٩٤٩

ادما	٥	تلقت علومها في مدارس المرج العالية ، وما زالت عزباء في البيت
نسيمة	٧	تزوجت من حنا بويريدي
	٨	ورزقت صبياً وبنتين
منيفه	٩	تلقت علومها في مدارس المرج العالية ، وتزوجت من
	١٠	ميشال محفوظ ورزقت صبيين وبناتاً

آلُ جِبَارَه

فرع الشام

و
ذ

فَإِيجُزَاآ

عَرَفَ الشَّالِقِ

يُو

مُو

م

ابراهيم

ابن الامير يوسف جباره الغساني

هو أول من هاجر من حوران الى دمشق - كما تقدم الكلام - سنة ١٥١٩ .
وقد اشتهر بالشجاعة والكرم ؛ وهذا الفرع يدين بالديانة الكاثوليكية ؛
ذريته : يعقوب

يعقوب

بن ابراهيم بن الامير يوسف جباره الغساني

ذريته . بطرس . حنا . يوسف

بطرس بن يعقوب ابراهيم بن الامير يوسف جباره الغساني

ذريته . خليل . انطوان . و خليل توفي عازباً

انطوان بن بطرس يعقوب ابراهيم الامير يوسف جباره الغساني

ذريته : يوسف . موسى . ميخائيل . بطرس

يوسف بن انطوان بطرس يعقوب ابراهيم الامير يوسف جباره الغساني

ذريته : جبران

موسى بن انطوان بطرس يعقوب ابراهيم الامير يوسف جباره الغساني

ذريته : جبران

ميخائيل بن انطوان بطرس يعقوب ابراهيم الامير يوسف جباره الغساني

ذريته : جورج

جورج بن مخايل بن انطوان ... جباره

ذريته : ميخائيل

بطرس بن انطوان بطرس يعقوب ابراهيم الامير يوسف جباره القسافي

الياس : توفي اعزب

قسطنطين : توفي اعزب

ذريته

ميخائيل : ذريته : بطرس . وولد آخر لم يصلنا اسمه .

يوسف : ذريته : جورج . وولدان آخران مجهولان عندنا .

حنا يعقوب ابراهيم ابن الامير يوسف جباره القسافي

ذريته : جورج . موسى

جورج حنا يعقوب ابراهيم ابن الامير يوسف جباره القسافي

ذريته : انطوان . فرنسيس

انطوان جورج حنا يعقوب ابراهيم جباره

له ثلاثة اولاد لم نتمكن من العثور على اسمائهم .

فرنسيس جورج حنا يعقوب ابراهيم جباره

ذريته : يوسف الذي أنجب ولدین هما : فرنسيس والياس .

موسى حنا يعقوب ابراهيم جباره

ذريته : يوسف جبران . حنا . ميخائيل

يوسف

جبران

حنا

ميخائيل بن موسى حنا يعقوب ابراهيم جباره

ذريته : انطوان . بولس نقولا . جورج

انطوان وبولس : توفيا عازبين

نقولا . ولد سنة ١٨٣٥ . ذريته : انطوان

جورج ولد سنة ١٨٠٧ . توفي سنة ١٨٤٧

ذريته . فليكس . بشاره . فردريك . اسكندر

فليكس : ولد سنة ١٨٣١ وتوفي عازباً سنة ١٨٩١

بشاره : ولد سنة ١٨٤٠

فردريك : ولد سنة ١٨٣٨ وله ولدان لم يتمكن من الحصول على اسمائهما .
اسكندر ولد سنة ١٨٢٨ وتوفي سنة ١٨٩٧ . :

جورج : ولد سنة ١٨٦١ واولاده : جورج ولد سنة ١٩٠٤ فرنسيس

ولد سنة ١٩٠٤

اوسكار

اميل

هوج

ذريته

يوسف يعقوب ابراهيم ابن الامير يوسف جباره الغساني

ذريته ابراهيم :

ابراهيم يوسف يعقوب الامير يوسف جباره الغساني

ذريته . يوسف . ومخايل . خليل

يوسف ابراهيم يوسف يعقوب ابراهيم ابن الامير يوسف جباره الغساني

ذريته : حنا . ابراهيم . انطوان

مخايل ابراهيم يوسف يعقوب الغساني

ذريته : حنا . انطوان . ميخائيل . يوسف . ابراهيم

اما حنا وانطوان فقد توفيا عازبين . اما ابراهيم فقد ولد جورج والياس . ثم ولد جورج ابراهيم . والياس ولد حبيب .

ميخائيل ولد موسى وحنا ، وتوفي موسى عازباً . اما حنا فولد حبيب .

يوسف ولد الياس المهاجر الى الاسكندرية حيث يتعاطى الاعمال التجارية .

نقولا واولاده : ميخائيل . جبران . حنا . روفائيل . يوسف .

جورج : هاجر الى الاسكندرية سنة ١٨٦٠ .

ذريته : سليم . زخريا . جبران . ابراهيم ، روجينة . مريم

سليم : ولد وتوفي في الاسكندرية .

زخريا : تزوج من ماري البان واشتغل مزارعاً ؛ واولاده : فريد . سليم .

فتنة . سلوى . ليلي .

فريد زخريا جورج يوسف مخايل ابراهيم جباره

توفي عازباً وكان موظفاً في الحكومة .

سليم زخويا جورج جباره

زوج من دينيه واشتغل مزارعاً وابنه سمير .

فتنة
سلوى ليلى
تزوجت من ميشال يعقوبيان
تزوجت من الفرد بحري
تزوجت من الدكتور فنان حكيم

سمير سليم زخويا جباره

ولد سنة ١٩٣٩ في الاسكندرية .

جبران جورج يوسف مخايل ابراهيم جباره

هاجر الى الاسكندرية واقترن بمنة زكا . اشتغل في التجارة والزراعة .

ذريته : الياس . سابا . ميشال . روفائيل . ايفيت . اولغا . سلمى .

الياس : ولد سنة ١٨٨٥ في الاسكندرية حيث يعمل في التجارة ، وهو

الذي زودني بالمعلومات عن الفرع الموجود في الاسكندرية .

سابا : ولد سنة ١٨٧٩

ميشال : ولد سنة ١٨٩٠ وهو يتعاطى الاعمال التجارية .

روفائيل ولد سنة ١٨٩٢ وتزوج من كارميلا . وهو موظف في محل

تجاري . وابنه مكس المولود سنة ١٩٢٥ .

ايفيت : تزوجت من اندريه ديبو

اولغا : تزوجت من نخله فرزلي في نيويورك .

سلمى :

ابراهيم جورج يوسف مخايل ابراهيم جباره

تزوج من اميلي صروف ، واشتغل موظفاً في الزراعة .

ذريته : جورج . فيليب . يوسف . زاهية . ليديا . روز . ماري

جورج : ولد سنة ١٨٧٨ وتزوج من تفيده . وكان موظفاً في المحاكم

المختلطة واولاده : روبرت ولد سنة ١٩١٧ وانطوان ولد سنة ١٩٢٤ وابنه جورج سنة ١٩٥٤ .

فيليب : ولد سنة ١٨٨٣ وتزوج من ايلين ؟ وكان موظفاً في بنك وذريته : ريمون الذي توفي .

يوسف : ولد سنة ١٨٩٢ تزوج من وديعة . كان صاحب لوكندة في حلوان .

تزوجت من ميشال جبيلي	بنات ابراهيم جورج جبار	زاهيه
تزوجت من الياس حموي		ليديا
تزوجت من حنا عبد الله		روز
تزوجت من اوجين جانجي		ماري

خليل ابراهيم يوسف ابن الأمير يوسف جباره النساني

ذريته : يوسف . موسى . بطرس

يوسف خليل ابراهيم يوسف جباره

اشتهر بتقواه وغيرته . ذريته : نقولا

ذرية نقولا : غريغوريوس . وخرستوفوروس .

غريغوريوس نقولا يوسف خليل ابراهيم يوسف جباره

هو العلامة ورئيس اساقفة حماه ومؤلف كتاب التعاليم السنية .

ذريته باسيل :

باسيل

وهو العلامة الشهير ومن متخرجي مدرسة خلقي الشهيرة .

خرستوفوروس نقولا يوسف خليل ابراهيم جباره

هو الاب والعلامة الذي كان رئيس مدرسة سوق الغرب حوالي سنة ١٨٧٥

روجينة جورج يوسف جباره : تزوجت من السيد نقولا بواكيم
مريم جورج يوسف جباره : تزوجت من الدكتور سليم دياب

موسى خليل ابراهيم يوسف يعقوب ابراهيم الامير يوسف جباره الفساني

جورج : الذي ولد : توما وحننا .
ذويته } يوسف : الذي ولد : جبران . انطوان . حنا . وولد آخر لم نعرف اسمه
انطوان : الذي ولد : جورج ، وميخائيل . الذي ولد : : سليم وثلاثة
صبيان لم نعرف أسماءهم .

جبران يوسف موسى خليل ابراهيم يوسف جباره
ذويته : ميخائيل . جورج . حبيب . يوسف . انطوان . انيسة . كاترين

سليم مخايل انطوان موسى خليل ابراهيم يوسف جباره
تلقى علومه في مدارس الميدان ، وتزوج من مريم الياس بشاره . اشتغل صائغاً
وقد توفي سنة ١٩١٦ .
ذويته : ميخائيل . جبران . روفان . متري . فرج . غطاس . خايل . جورج .

مخايل سليم جباره

اشتغل صائغاً وتوفي عازباً .

جبران سليم جباره

هاجر الى البرازيل سنة ١٩٢٠ عاد الى الوطن ثم غادره الى البرازيل وذويته :
سته صبيان وتسع بنات نجهل اسماءهم .

روفان سليم جباره

اقرن بروزه النعسان واشتغل صائغاً . ذويته : سليم . ميشال . حنين . ماري
وابنتان احدهما راهبة ونجهل اسميهما .

سليم روفان سليم جباره

تلقى علومه في مدرسة دير الآباء البيض وهو يشتغل موظفاً في شركة الكهرباء .

ميشال روفان سليم جباره

تلقى علومه في مدرسة دير الآباء البيض وهو يشتغل مدرساً في مدرسة اللايك وقد تزوج من ابنة السيد تقولا الزحلاوي وله ابن يدعى : سمير .

حنين روفان سليم جباره

تلقى علومه في مدرسة دير المخلص وهو موظف في شركة الكهرباء ولا يزال أعزب .

ماري روفان سليم جباره

تزوجت من السيد الياس ؟ من فلسطين ونجهل اسم عائلته .

متري سليم جباره

هاجر الى نيويورك حيث يعمل صائغاً ولا يزال عازباً .

فوج سليم جباره

تلقى علومه في مدرسة اللعازارية وتزوج من ماري شديد وهو تاجر كبير وصاحب محل تجاري في سوق الحميدية في الشام ولم يرزق اولاداً .

فطاس سليم جباره

تلقى علومه في مدرسة اللعازارية وهو مهاجر في مصر حيث يشتغل في البورصة ولا يزال عازباً .

خليل سليم جباره

تلقى علومه في اللعازارية وهاجر الى الولايات المتحدة حيث يتعاطى التجارة ولا يزال اعزب

جورج سليم جباره

تلقى علومه في اللعازارية وهاجر الى الولايات المتحدة حيث عمل في البورصة وتوفي منذ سنتين تقريباً .

بطوس خليل ابراهيم يوسف يعقوب ابراهيم الامير يوسف جباره الفسائي
ذريته : شاهين . موسى . جورج . يعقوب . حنا انطوان . روفان . يوسف
توما . جبران نقلا . ماري

شاهين : الذي ولد يوسف الـ الذي توفي طفلاً في القاهرة . توما . جبران . روفان
وابن روفان يوسف العلامة والواعظ الارشمندرت غبريل .
موسى : وابن موسى هو يوسف الذي هاجر الى النمسا وتزوج من البلاط
الملكي وتوفي عقيماً عن ثروة تقدر بثلاثة ملايين ليرة انكليزية .
جورج . وابنه بطرس الذي ولد ميخائيل ويوسف . اما ميخائيل فولد سلام
وحنا . اما يوسف فولد ميخائيل . نقولا . جورج

يعقوب : وسيأتي الكلام عنه انطوان : وسيأتي الكلام عنه

حنا : وسيأتي الكلام عنه روفان : » » »

نقلا يوسف : » » » ماري

جورج جبار

جورج يوسف بطرس جباره

اقترن بهيلانة الكاتب ، واشتغل كاتباً في ديوان شريف باشا المصري ؛ ثم
اشتغل وكيل دعاوى ، وكان خطاطاً شهيراً ، توفي في بلدة الشيخ مسكين في سوريا
سنة ١٨٧٠ . وأولاده : يوسف انطون . مريم .

الدكتور يوسف جورج يوسف جورج بطرس جباره

ولد سنة ١٨٦٥ وتلقى علومه في مدرسة اللعازارية في دمشق . ثم انتقل الى
الكلية اليسوعية في بيروت ونال الاجازة في الطب . تزوج من روزه حبيب
جناوي . مارس مهنته كطبيب في دمشق والقاهرة زهاء اربعين سنة وكان طبيب
السكة الحديدية :

ذريته : جورج : جورجيت . رين الان .

المحمي جورج يوسف جورج بطرس جباره

ولد سنة ١٩٠٨ في القاهرة ، حيث تلقى علومه الثانوية ، ثم التحق بمعهد الحقوق في الشام ونال الاجازة منه سنة ١٩٢٨ عمل في الوظائف القضائية في سوريا وارتقى في المناصب الى ان اصبح مستشاراً اولاً في محكمة التمييز . وقد اشترك في اللجان القانونية التي وضعت التشريع السوري الحديث وفي عام ١٩٥١ طلب احالته على التقاعد . ثم فتح مكتباً للمحاماة في دمشق الشام شارع رامي رقم ٣٦ حيث لا يزال يمارس مهنته على اكمل وجه وهو من ألمع المحامين في سوريا ومن الشخصيات البارزة التي لعبت دوراً هاماً في تاريخ سوريا الوطني فلمع نجمه في سماء القضاء والسياسة والوطنية واقترن بالآنسة بلانش نصري عرقنجي .
ذريته : يوسف . ماري كرستينا . انطون

يوسف
انطون } ولدا سنة ١٩٣٩ . لا يزالان يتلقيان علومهما في مدرسة اللعازارية
ماري كرستينا تتلقى علومها في الجامعة السورية

جورجيت يوسف جورج يوسف بطرس جباره

تزوجت من ميشال الياس زيات ورزقت صبيين وابنتين .

ريمه الاله يوسف جورج يوسف بطرس جباره

تزوجت من انطون الياس زيات ورزقت ثلاثة صبيان وبناتاً .

انطون جورج يوسف جورج بطرس جباره

ولد سنة ١٨٦٨ وتلقى علومه في الكلية اليسوعية في بيروت ونال شهادة الصيدلة ، ثم مارس مهنته مدة اربع-ين سنة وتوفي أعزب .

مریم جورج يوسف جورج بطرس جباره

كانت فتاةً متعبدةً تقيّةً ؛ وقد دخلت الدير حيث لبست الثوب الرهباني في دير الزور سوريا .

يعقوب بن بطرس بن خليل بن ابراهيم بن يوسف بن يعقوب

بن ابراهيم بن الامير يوسف جباره الغساني

بطرس

نقولا : وقد قتل ابان الحرب الكونية الاولى في قلعة السلطان .

ميخائيل : وذريته : انطوان ، ويوسف الذي توفي طفلاً في زحله

حبيب : وذريته : اسكندر الذي تعاطى التجارة وتوفي عازباً .

عفيفة التي اقترنت بسليم عنجوري ، وليندا ، وصوفيا ، وهيلانه .

يوسف : وذريته : خليل ، وعبد الله ، وسليم . اما سليم هذا فقد

تزوج وذريته : ماري ، نزهة ، حنة .

عزيز : وذريته : اديب ، اما اديب هذا فقد ولد : روبرت ،

هيلانة ، اسمى ، ليندا اماروبرت فهو مهاجر في مصر حيث يتعاطى التجارة

ع
ب

الدكتور حنا بطرس خليل ابراهيم يوسف يعقوب ابراهيم الامير يوسف جباره الغساني

كان طبيباً مشهوراً. اتصل بالمغفور له ابراهيم باشا المصري وكان طبيبه وطبيب

جيشه الخاص .

ذريته : شاهين ، بولس ، جورج ، خليل ، حبيب ، برباره ، حنه ، لوسي

شاهين حنا بطرس خليل ابراهيم يوسف جباره

هاجر الى ازمير في تركيا حيث تزوج وانجب اولاداً لا يزالون منتشرين في تلك

الجهات ومنهم جريس ومن ذرية جريس لنا .

بولس حنا بطرس خليل ابراهيم يوسف جباره

ذريته : يوسف ، واسكندر الذي تزوج

ولاه ابنتان ماري ، عفيفة .

جورج حنا بطرس خليل ابراهيم يوسف جباره

ذريته : فؤاد ، بشاره ، ميخائيل ، اسبر ، ليزا .

خليل حنا بطرس خليل ابراهيم يوسف جباره

ذريته : جورج ، وذرية جورج هذا ياني .

حبيب حنا بطرس خليل ابراهيم يوسف جباره

ترك الشام وقطن في زحله .

ذريته : الياس ، ميخائيل ، ابراهيم ، وديع ، نجلا ، ماري ، اسمى ، سيسيل .

الياس حبيب حنا بطرس خليل ابراهيم يوسف جباره

هو الاب العالم الموجود حالياً في احد الاديرة في مصر .

ميخائيل حبيب حنا بطرس خليل ابراهيم يوسف جباره

ذريته : خليل ، جورج ، نظيره ، اميلي .

خليل ميخائيل حبيب حنا بطرس خليل ابراهيم يوسف جباره

هاجر الى البرازيل وتعاطى الاعمال التجارية . تزوج من هيلانة رشيد المعلوف

كان موظفاً في المفوضية الافرنسية من سنة ١٩٢٠ الى سنة ١٩٤٦ وفي هذه السنة

هاجر الى ريو دي جانيرو - البرازيل .

ذريته : ريمون ، روبير ، رولان ، رجا ، جان ، رشيد، ماري روز ، وكلهم

من مواليد دمشق .

جورج ميخائيل حبيب حنا بطرس خليل ابراهيم يوسف جباره

وشقيقته : نظيره ، واملي ؛ واننا نأسف لفقدان اية معلومات عنهم .

ابراهيم حبيب حنا بطرس خليل ابراهيم يوسف جباره

ذريته : بشاره ، توما ، حنا ، حبيب ، نظيره .

وديع حبيب حنا بطرس خليل ابراهيم يوسف جباره

ويقيم الآن في ريو دي جانيرو - البرازيل .

- فؤاد : اقترن باولغا مطران وتوفي
 دريته : روز ماري ، نيلسون ، هيلانة ، فرنندو
 يوسف : اقترن بروز ابي نادر معلوف وهو يتعاطى التجارة .
 ذريته : حبيب ، ماريون ، نيزا ، جوزيف انطونيو ، مارميا
 اميل : اقترن بايديت خليل مقصود .
 ذريته : انطون ، ماري ، انجلا ماريا . وهو يتعاطى التجارة .
 قيصر : عازب . يتعاطى التجارة .
 فيليب : اقترن بنجلا ابي نادر معلوف ويتعاطى التجارة .
 دريته : وديع ، كارلوس ، لويس فيليب ، ماريا انجلا .
 روز : زوجت من الدكتور جليبرتو عكر .

ان وديع المذكور افتتح في غضون الحرب الكبرى الاولى سنة ١٩١٤ محلاً تجارياً صغيراً لبيع اقمشة الحرير بعنوان « محل جباره » واتسع المحل وكبر . وبعد نهاية الحرب استقدم عائلته من زحله وادخل اولاده في العمل ، فبسم له الدهر ولم يمض وقت قليل حتى كبرت تجارتهم وافتتحوا محلين جديدين في العاصمة واتسعت دائرة اشغالهم بصورة عجيبة . وبعد عدة سنوات قليلة بلغ معدل المبيع الشهري في مخازنهم خمساً وعشرين الف كونت ، أي مسا يعادل مليون دولار اميركي في ذلك الحين ، وساء الحظ وقلب لهم الدهر ظهر المحن فتوفي الاب والولدان فؤاد وفيليب واضطر الباقون لبيع هذه المخازن لشركة كبيرة في اواخر سنة ١٩٥٢ وكانت ما تزال بعنوان « محلات جباره »

لم نتمكن من معرفة شيء عنهن : ومثلهن

برباره
 حنة
 لوسي
 خليل
 بطرس
 جباره

نجلا ، وماري ، وسيسيل ، واسمي ، بنات حبيب حنا جباره

انطون بطرس خليل ابراهيم يوسف يعقوب الامير يوسف جباره الغساني

ولد سنة ١٧٥٠ وكان يتعاطى الطب في تلك الايام :

ذريته : ابراهيم ، يوسف ، سمعان ، عبد الله .

الدكتور ابراهيم انطون بطرس خليل ابراهيم يوسف جباره

ولد سنة ١٨٢٥ وتعاطى الطب كأبيه .

ذريته : نقولا ، عبدالله ، خليل ، ملكه ، سامي ، عفيفه ، نيبه ، زاهدة ، شفيقه

نقولا ابراهيم انطون بطرس خليل ابراهيم يوسف جباره

ولد سنة ١٨٧٥ ، تلقى علومه في المدرسة البطريركية ، ثم درس على نفسه علم

ميكانيك الساعات في مصر والشام ، هاجر الى افريقية الجنوبية سنة ١٩٠٠ حيث

اشتغل بالتجارة ، رجع الى الوطن سنة ١٩٠٦ وتزوج من ودیعة ابنة المرحوم نقولا

سويد ، وعاد بعد ذلك الى افريقية الجنوبية حيث فتح محلاً كبيراً لجميع اصناف

المبيعات وظل يعمل هناك مع اولاده ، مدة اثني عشرة سنة ، ثم عاد الى الشام بعد

ان انهى اشغاله وباع متجره بثمان ضخم ، وفي الشام اشتغل بمعاملات ائبنك عدة

سنين ، وعاد الى لبنان بين سنتي ١٩٣٥ - ١٩٣٦ وبني في بيروت بناوة متعددة الطبقات

ذريته : ابراهيم ، انطون ، الياس ، ماري ، فيكتور ، ايزابيل ، ايديت .

الدكتور ابراهيم نقولا ابراهيم انطون بطرس خليل ابراهيم يوسف جباره

ولد في افريقيا ، ثم تلقى علومه في الجامعة اليسوعية ونال شهادتها سنة ١٩٣٨

سافر الى فرنسا سنة ١٩٤٧ لاختصاص في طب التشريح والجهاز الهضمي . وبعدها

سافر الى اميركا بدعوة من حكومتها وعلى نفقتها لاجراء اختبارات وبحوث طبية

في ميكروب السرطان ، وظل هناك اربعة عشر شهراً عاد بعدها الى بيروت وفتح

عيادة تحتوي على احدث وسائل الطب وهو الى اليوم يمارس مهنته فيها . تزوج من

سلفيا قيصر جباره .

انطون نقولا ابراهيم انطون بطرس خليل ابراهيم يوسف جباره

ولد في افريقيا ، ثم تلقى علومه في الجامعة اليسوعية ونال شهادة صيدلي قانوني سنة ١٩٤٧ . واستأجر صيدلية قرداحي ، ثم افتتح صيدلية باسمه « صيدلية جباره » في بيروت حيث يمارس مهنته الآن .

الياس نقولا ابراهيم انطون بطرس خليل ابراهيم يوسف جباره

ولد في الشام سنة ١٩٢٤ ، ولظروف قاهرة فقد سمعه وهو صغير . ارسله والده الى مرسيليا حيث تعلم اللغة الفرنسية وتجلد الكتب . وهو الآن يتقن التكلم بالفرنسية والانكليزية بواسطة حركات الشفاه و اشاراتها :

تلقى علومها في الفرنسيسكان ، وتزوجت من انطوان مسابكي ماري القاضي الاستثنائي ورزقت ولدين :

تلقى علومها في الفرنسيسكان . اقترنت بالياس الخوري مدير فيكتوريا اشغال كنانة ورزقت ابنتين .

تلقى علومها في الفرنسيسكان . اقترنت بالسيد انطوان جيتاري ايزابيل دكتور علوم ورزقت صبياً وابنتين .

ولدت في الشام وتلقى علومها في مدرسة الناصرة في بيروت . تزوجت من الدكتور فنال ورزقت ولداً . وهي تقم الآن ايديت في الاسكندرية .

عبد الله ابراهيم انطون بطرس خليل ابراهيم يوسف جباره

ولد سنة ١٨٦٩ وبعد ان تلقى علومه الابتدائية امتهن الخياطة الافرنجية :

توفي سنة ١٩١٦

خليل ابراهيم انطون جباره : ولد سنة ١٨٥٨ وامتهن الخياطة الافرنجية :
توفي سنة ١٩٢٣

ملكه ابراهيم انطون جباره : تزوجت من انطون زبال . ورزقت صبيين
واثنتي عشرة بنتاً .

سلمى ابراهيم انطون جباره : تزوجت من يوسف الحايي ورزقت صبياً :

ليبيه ابراهيم انطون جباره : تزوجت من رزق الله شعراوي ورزقت بنتاً .

يوسف انطون بطرس خليل ابراهيم يوسف جباره

ولد له صبي دعاه بولس : وسيم بولس كاهناً في مدينة دمشق .

تتميز بها في كل وقت من اوقات السنة
4441 كسبها

بموسم الصيف والى ما بعد ان تخرجت
تدقيقها

كسبها في كل وقت من اوقات السنة
تتميز بها في كل وقت من اوقات السنة

تتميز بها في كل وقت من اوقات السنة
تتميز بها في كل وقت من اوقات السنة

تتميز بها في كل وقت من اوقات السنة
تتميز بها في كل وقت من اوقات السنة

تتميز بها في كل وقت من اوقات السنة
تتميز بها في كل وقت من اوقات السنة

تتميز بها في كل وقت من اوقات السنة
تتميز بها في كل وقت من اوقات السنة

تتميز بها في كل وقت من اوقات السنة
تتميز بها في كل وقت من اوقات السنة

تتميز بها في كل وقت من اوقات السنة
تتميز بها في كل وقت من اوقات السنة

تتميز بها في كل وقت من اوقات السنة
تتميز بها في كل وقت من اوقات السنة

آلُ جِبَارِهِ

فرع قرنته شهوان

فَلْيَجِئْنَا

نَا وَمِنْهَا تَمْرٌ فِي

طانيوس

بن ابراهيم بن موسى ابن الامير يوسف جباره النساني

هو اول من هاجر من حوران الى قرنة شهوان - كما سبق القول - ١٦١٣
كان مشهوراً بشجاعته وكرمه : وهذا الفرع يعتقد المذهب الماروني :
ذريته : انطون ، جريس ، حنه ، مريم .

انطون طانيوس ابراهيم موسى الامير يوسف جباره النساني

ذريته : الخوري بطرس ، حنا ، دانيال ، صليباً .

حنا انطون طانيوس جباره

ذريته : بلاجيا ، فرحه .

دانيال انطون طانيوس جباره

الخوري دانيال : الذي تلقى علومه في رومه : ثم درس الفلسفة
في معهد الحكمة في بيروت زهاء عشر سنوات .

حبقوق : تزوج من تريز ابي صعب جباره : هاجر الى الولايات
المتحدة . ثم عاد الى الوطن . وابنه : يوسف : الذي تزوج من
رفقا يوسف جباره وكان بوليساً بليدياً
ذريته . جباره ، دانيال .

} ذريته

جباره : الذي لا يزال يتلقى علومه في اليسوعية في بكفيا .

دانيال : صاحب محل حلالة في قرنة شهوان .

صليبا انطون طانيوس جبارة

ذريته : طانيوس الذي انجب جبرائيل ، بطرس ، جابر ، خطار :

جبرائيل : انجب يوسف والياس .

بطرس : انجب الخوري جبرائيل الذي خدم عدة رعايا خدمة روحية مثلى

ذريته : بطرس ، صليبي .

صليبي : اقترن ببلاجيه جبارة وانجب ماري .

بطرس الخوري جبرائيل بطرس طانيوس صليبا انطون طانيوس جبارة

هاجر الى اسبانيا وتزوج من شمس زغبي .

ماري : تزوجت من ميلاد داود .

برباره : تزوجت من يوسف داود .

مارسيل . راهبة من راهبات القلبيين الاقدسين .

ذريته

ماري صليبي جبارة

تزوجت من الياس مخايل جبارة ورزقت صبيين .

جابر صليبا انطون طانيوس جبارة : ذريته : اسعد وسعد .

سعد جابر جبارة : ولد جريس وليلى .

ليلى سعد جابر جبارة : تزوجت من يوسف مارون ابو جوده .

جريس سعد جابر جبارة : اقترن بمرتا زعرور ، ورزق الياس واسعد .

الياس جريس سعد جابر جبارة : هاجر الى البرازيل .

اسعد جريس سعد جابر جبارة : سائق سيارة اقترن بجورجيت كليم زعرور

ذريته : جوزيف وميشال ، الذي يشتغل سائق سيارة ، وانطون واسعد

وسعاد ونوال وراشيل . وكلهم ما يزالون يتلقون دروسهم .

خطار صليبا انطون طانيوس جبارة

ذريته : طنوس .

طنوس خطار جبارة : ذريته : عازار ، داود ، اسحق ، حيقار .

عازار طنوس خطار جبارة : ذريته : يوسف ، موسى ، خطار .

يوسف عازار طنوس خطار جبارة : تزوج من زهيه زغبي ولم يرزق اولاداً ،
كان يتعاطى التجارة .

موسى عازار طنوس خطار جبارة : تزوج من شمس زغبي ، وله ابنة تدعى ماري

خطار عازار طنوس خطار جبارة : هاجر الى الارجننتين ، وابنه شكري هاجر

مثله الى الارجننتين ايضاً .

داود طنوس خطار طنوس خطار صليبا انطون طانيوس جبارة

ذريته : طنوس الذي تزوج من حلينه بطرس جبارة وذريته هي :

نصري في المكسيك .

مخايل في المكسيك .

ليبيه } تزوجت من يوسف منصور الزغبي .

نجلا } راهبة في دير راهبات اللعازارية .

نجبية } تزوجت من الياس يوسف الزغبي .

مجيدة } تزوجت من عبد الله الزغبي .

استحاق طنوس خطار طنوس خطار صليبا انطون طانيوس جبارة

يوسف : مهاجر الى البرازيل .

عبد الأحد : تزوج من مرتا يوسف جبارة ، ولم يرزق اولاداً .

يعقوب : تزوج من مريم صعب جبارة ، وهاجر الى البرازيل

حيث اشتغل بالتجارة ، ثم عاد الى الوطن ؛

ذريته . جرحي الذي تزوج من اماني ابي كرم وله ابنة تدعى

مريم تزوجت من ميشال رشيد زعرور ، وجان توفي اعزب .

وليدبا • واوجينيا

ذريته

حيقار طنوس خطار صليبا انطون طانيوس جبارة

ذريته واكيم الذي هاجر الى اسبانيا وتزوج من شمس الزغبي .

ذريته واكيم المهاجر الى افريقيا .

جريس طانيوس ابراهيم موسى الامير يوسف جبارة الغساني

ذريته : مخايل ، بوزيد ، بشاره ، بولس ، سليمان ،

ذرية مخايل - جريس .

ذرية جريس - مخايل ، والياس .

بوزيد جريس طانيوس ابراهيم موسى الامير يوسف جبارة الغساني

ذريته : فياض ؛ جبارة .

ذرية فياض - يعقوب ، اسعد .

ذرية يعقوب - سليمان ، اليشاع ، ماري ، حواء جولندا .

اما الدكتور سليمان فقد نال شهادة الطب وهاجر الى الارجننتين وتوفي هناك :

اليشاع - هو في الارجننتين حيث يتمتع بمركز مرموق ومكانة محترمة .

ذرية اسعد - بطرس ، يعقوب ، فياض .

جباره بوزيد جريس طانيوس جباره

ذريته - عبد الله الذي كان يتعاطى التجارة . وذريته عبد الله يوسف .

يوسف جباره بوزيد جريس طانيوس جباره

الياس - الذي ما يزال في المدرسة .

عبد الله - « « « «

انطوان - الذي يشتغل طاهياً في اوتيل عين عار .

بطرس - ما يزال يتلقى علومه .

ياسمين - ما تزال طالبة علم .

فيكتوريا - « « « «

انطوانيت - « « « «

رشيدة - « « « «

ذريته

بشاره جريس طانيوس ابراهيم موسى الامير يوسف جباره الفسافي

الياس - توفي اعزب

صعب وذريته خليل والياس وبشاره

فضول

زكور

فرح

شديد

ذريته

وسياتي الكلام عنهم بالتفصيل

خايل صعب بشاره جريس طانيوس جباره

ذريته : جريس ، انيسة التي تزوجت من ملحم ابي كرم . ومسعوده التي
زوجت من يوسف طانيوس الزغبى .

الياس صعب بشاره جريس طانيوس جباره

ذريته - يوسف ، وذرية يوسف - الياس .

بشاره صعب بشاره جريس طانيوس جباره

ذريته - الياس ؛ يوسف . وذرية الياس - طانيوس ويوسف .

يوسف بشاره صعب بشاره جريس طانيوس جباره

ذريته - قيصر ، بشاره ، شكري ، اليس ، ميليا .

اما قيصر - فقد هاجر الى البرازيل وتعاطى التجارة وذريته - ميليا ، واليس
اما بشاره - فيشتغل بالتجارة ، وذريته - سامي ، جوزيف ، اليس ، كرام
وكلهم ما يزالون طلاباً في المدرسة .

اما ميليا - فقد تزوجت من حنا حبيب ابي كرم .

واليس - تزوجت من الياس ضوميط .

فضول بشاره جريس طانيوس جباره

ذريته - كرم . وذرية كرم - منصور . وذرية منصور - يوسف :

ذرية يوسف منصور فضول جباره - منصور ، مرتا ، رشيدة ، ماري ، رفته

اما مرتا - فقد تزوجت من عبدالاحد جباره ولم ترزق اولاداً .

رفقا - تزوجت من يوسف حقوق جباره ورزقت صبيين .

ذرية منصور يوسف منصور كرم فضول جباره - جوزيف ، ميشال ، نادر
انطوان ، كرم ، موسى ، ميشالين ، نادره ، كارولين .

ذرية جوزيف منصور يوسف منصور كرم فضول جباره - عصام ، الهام
سهام ، سامية .

زكور بشاره جريس طانيوس جباره

ذريته - يوسف . ذرية يوسف - نعيم ، كلیم ، امين .

نعيم يوسف زكور جباره

يشغل رئيس دائرة الميكانيك في اليسوعية بيروت .

ذريته - جوزيف ، صاحب بار في معهد الحقوق : كلود - تنعاطى مهنة التمريض
دونيس - طالبة . جوليت تزوجت من موسى سمعان من بكفيا . جوزفين
مدرسة في اليسوعية

كلیم يوسف زكور جباره - هو رامب ، واخوه امين توفي

فرح بشاره جريس طانيوس جباره

ذريته : سمعان . ذرية سمعان : عازار . عبد الله .

ذرية عازار : سمعان . وسليم . اما سمعان فتوفي ولم ينسل . وسليم مهاجر
في البرازيل .

ذرية عبد الله : فهميم : يوسف : نخله

ذرية فهميم : انطوان : انطوانيت . كاترين . ماري

اما يوسف عبد الله فهو مهاجر في افريقيا . ونخله توفي اعزب

شديد بشاره جريس طانيوس جباره

ذريته : بطرس . والياس

ذرية بطرس : شديد . يوسف . حلیمه . وحلیمه هذه تزوجت من طنوس
داود جبارہ ورزقت صبيين واربع بنات .

ذرية شديد : بولس . بطرس . ملحم . وكلهم مهاجرون الي البرازيل
ويتعاطون التجارة .

ذرية الياس شديد بشاره جبارہ : حنا . وذرية حنا : منصور .

منصور حنا الياس شديد بشاره جبارہ

ذريته : بطرس . حنا . يوسف . الياس . جميل . مريم . ميليا . بدر

بطرس منصور حنا الياس شديد جبارہ

ذريته : نبيل رياض . عصام . نضال .

حنا منصور حنا الياس شديد جبارہ

ذريته : منصور . انطوان . سامون . وديع . جوزيف . ميشال . تيز .

نهاد . امال

يوسف منصور حنا الياس شديد جبارہ

ذريته : ابلي . ميشال . دليل . ايزابيل . اوديت . ايفون . اما ابلي فولد فریده

الياس منصور حنا الياس شديد جبارہ

ذريته : طانيوس . ناصيف . نبيه . سعدى . فرجينيا . نبيهة . حياة .

جوليات . الهام . اما طانيوس فذريته : اليسار

بولس جريس طانيوس ابراهيم موسى الامير يوسف جبارہ الغساني

ذريته : سليمان . يوسف

ذرية سليمان : يعقوب

ذرية يعقوب : نصار

ذرية نصار : موسى يوسف

موسى نصار يعقوب سليمان بولس جباره

ذريته : حنه يوسف . وحنه هذه تزوجت من طانيوس زخياعون
ذريته : يوسف موسى . الذي تزوج من زهره عون . ابراهيم . اميل . ماري
ذرية ابراهيم يوسف موسى : الذي تزوج من حنه عون : يوسف . جورج
توفيق . روز . اهلي . مال . سميره . جوزفين

اميل يوسف موسى نصار يعقوب سليمان بولس جباره

اميل تاجر وله مكانة اجتماعية ، اشتهر بقوته البدنية وشجاعته ، وله مركز
مرموق بين غارفيه .
ماري يوسف موسى : اقترنت بالمحامي عون الرامي .

يوسف نصار يعقوب سليمان بولس جباره

تزوج من فتنه غصوب . ذريته نصار . مريم . اسكندر
ذرية اسكندر يوسف نصار : الذي تزوج من نور نفاع . ذريته : قيصر . نصار .
يوسف . موسى . مريم . وديعه

قيصر اسكندر يوسف نصار جباره

تزوج من مريم الخوري وهو ملاك وخبير لدى المحاكم .
ذريته : طانيوس . ماري . الكسندرا . وديعه . جوزفين . نظيره . تيز
اما الكسندرا فقد تزوجت من يوسف رزق
ووديعه تزوجت من طانيوس صافي
ونظيره تزوجت من ادمون ابو مارون

نصار اسكندر يوسف نصار جباره

تزوج من حلیمه فارس عون .

ذریته : یوسف . طانیوس . الیاس . جرجی . موسی . فیکتوریا .

برباره . انطوانیت .

وفیکتوریا هذه تزوجت من جان الهانی

یوسف اسكندر یوسف نصار جباره

توفي اعزب وكذلك شقیقه موسی .

ذریة یوسف نصار اسكندر یوسف جباره : نصار وهو مهاجر فی البرازیل .

ومریم .

یوسف بولس جویس طانیوس ابواهیم موسی الامیر یوسف جباره القسانی

ذریته : بولس . بطرس . جمیل . جمیلة . امون

بولس یوسف جویس طانیوس جباره

تعاطی التجارة وكان مختار البلاء .

ذریته : یوسف . رشید . سعید . جمیله . رشیده . هیفاء

المحامي سعید بولس یوسف جویس طانیوس جباره

نال اجازة المحاماة ومارس مهنته عدة سنوات ، وعین مدعیاً عاماً لقضاء جزین

وله مرکز مرموق . ومحجوب من جمیع عارفیه .

ذریته : فرید . ادوار . انطوان . ماری . مارگریت . ایلان

المحامي فرید سعید بولس یوسف جباره

تلقی علومه فی الجامعة الیسوعية ونال اجازة المحاماة . تخصص فی فرنسا

وعاد الی لبنان لممارسة مهنته . اقترن بلیندا نخله بولس وهو محام لامع یرجی

له مستقبل زاهر .

ذریته : ندیم . سمیر . لیلی . نونا . وكلهم ما زالوا یتلقون علومهم

ادوار سعيد بولس يوسف جباره : تلقى علومه في الفرير - بيروت - وهو يتعاطى التجارة الواسعة في اوستراليا .

انطوان سعيد جباره : تلقى علومه في مدرسة الفرير .

ايلين سعيد جباره : تزوجت من انيس بطرس الزغبي ورزقت صبيين وبناتاً ماري سعيد جباره : راهبة في القدس

مارغريت سعيد جباره : تزوجت من وديع الزغبي ولها صبي وست بنات

جميلة	بنات : بولس يوسف جباره	} تزوجت من سلمان مخايل الزغبي	
رشيدة			} تزوجت من الدكتور يوسف الزغبي
هيفاء			} تزوجت من بطرس عبد الله الزغبي

بطرس

بن يوسف بن جريس بن طانيوس بن ابراهيم بن موسى بن

الامير يوسف جباره العسائي

ذريته : قيصر ، يعقوب ، حنا ، انطوان ، طانيوس ، الخويبي نعمة الله ، اوجينييه ، روجيني ، جوليا ، لميا .

الدكتور قيصر بطرس يوسف جريس طانيوس جباره

ولد ١٨٩٦ . تلقى علومه في مدرسة عينظورة . ثم التحق بمعهد الطب الافرنسي في البسوعية ونال شهادة دكتور ١٩٢٢ ؛ عين طبيب محافظة المتن ١٩٢٧ بعد ان اجتاز امتحاناً نال فيه الاولوية ، وتقلب في عدة وظائف ، فعين رئيساً للمكتب الصحي في المتن ، ثم طبيباً لقضاء المتن حيث لا يزال الى الآن وهو بالاضافة الى ما تقدم ، طبيب مستوصف المتن في ضهور الشوير ؛ اقترن بفيكتوريا اسعد نجار

١٩٣٣ له مركز مرموق بالوسط الذي يعيش فيه .
ذريته - كلود ، ادي ، سلفيا ، نورما .

كلود قيصر جباره ١٩٤٠ } هما طالبان في مدرسة الفرير
ادي قيصر جباره ١٩٤٧ }

سلفيا قيصر جباره : تلقت علومها في مدرسة الناصرة ، تزوجت من الدكتور
ابراهيم جباره .

نورما قيصر جباره : لا تزال طالبة في الكلية الانجليزية .

يقوب بطرس يوسف جريس طانيوس جباره

ولد ١٨٨٤ وتعاطى التجارة في بيروت حيث عد من اكبر تجار سوق ايباس
وقام برحلات تجارية كبرى خلال شغله . وهو الآن متقاعد وقد تزوج من اليس
شيحا .

ذريته - جاكين ولبلى ونيينا اللواتي نلن شهادة مدرسة الراهبات .

حنا بطرس يوسف جريس طانيوس جباره

ذريته - شكري ، الياس ، اما شكري فقد ولد ١٩٠٥ وتلقى علومه في
مدرسة الحكمة ، وهو يتعاطى الاعمال الزراعية في أرضه .

الدكتور الياس حنا بطرس يوسف جريس جباره

تلقى علومه في عينطورة ونال شهادتها . وبعد ذلك نال اجازة
الطب من جامعة ليون في فرنسا وعاد الى الوطن واشغل زمناً قصيراً في مهنته ،
ثم عاد الى جامعة ليون للتخصص في امراض الكبد والمعدة والمصران مدة سنتين
وبعد ذلك عاد الى بيروت وفتح عيادة يمارس فيها مهنته الى الآن .

انطوان بطرس يوسف جريس طانيوس جباره

هاجر الى سانبولو البرازيل وتزوج من ادال عازار ، هو حامل شهادة

التجارة ويجيد اللغات العربية والفرنسية والبرازيلية . مارس التجارة وصناعة
 الاقمشة الحريرية ، وهو صاحب بنك لقبول المعاملات الصناعية والتجارية ، وله
 يد كبرى في انشاء الغرفة التجارية اللبنانية السورية البرازيلية ، وهو حائز على ثقة
 البندر الصناعي والتجاري . ومكانته عالية لما له من الآراء القيمة في علم الاقتصاد
 المالي . هو محبوب من الجميع لاخلاقه الرفيعة وآدابه العاليه ويتمتع بشروة ضخمة ؛
ذريته - موريس الطالب بمعهد الحقوق . وروبيرتو الطالب بمعهد الهندسة

طانيوس بطرس يوسف جريس طانيوس جباره

مهاجر الى البرازيل

الخوري نعمة الله بطرس يوسف جريس طانيوس جباره

كاهن جليل خدم خدمات روحية في عدة رعايا .

او جيبه ^٥ تزوجت من انطون الاشقر ورزقت صبيين واربع بنات وهي
 والدة النائب السابق وديع الاشقر .

روجانيا ^٦ تزوجت من السيد سليمان داود جباره ورزقت ثلاثة صبيان
 واربع بنات .

جوليا ^٧ تزوجت من ناصيف الحج ورزقت صبيين وثلاث بنات .

ليا ^٨ تزوجت من بطرس البيطار ورزقت اربعة اولاد .

سليمان جريس طانيوس ابراهيم موسى الامير يوسف جباره الغساني

هو الذي اصبح كاهناً للبلد وبني كنيسة مار بطرس .

ذريته - جريس ، وجريج .

جريس سليمان جريس جبارة : ذويته - الياس

الياس جريس سليمان جبارة : ذويته - داود ، طنوس .

داود الياس جريس سليمان جبارة : ذويته - الخوري اوجين ، سليمان .

الخوري اوجين داود الياس جريس سليمان جريس طانيوس جبارة
ولد في قرنة شهوان ، وهو الآن كاهن في كنيسة مار الياس في بلدة انطلياس

سليمان داود الياس جريس سليمان جريس طانيوس جبارة

اقترن بروجينا بطرس جبارة . وهاجر الى الارجتين .

ذويته - دافيد ، اميل ، البير ، اوجينا ، ماريا ، بولدا ، حواء .

دافيد سليمان داود جبارة : تزوج من سوزان معلوف ، هاجر الى الارجتين ،
حيث يعمل في التجارة .

ذويته - ريكاردو ، ادواردو ، أرنستو :

اميل سليمان داود جبارة : اقترن بفتاة ارجنتينية وهو يتعاطى التجارة .

البير داود سليمان جبارة : هاجر الى الارجتين حيث يشتغل بالتجارة .

ماريا داود سليمان جبارة : تزوجت من شكري زعرور .

حواء داود سليمان جبارة : تزوجت من يوسف اللبكي .

بولدا داود سليمان جبارة : عزباء .

روجينا داود سليمان جبارة : عزباء .

طنوس الياس جريس سليمان جريس طانيوس جبارة

ذويته - يوسف ، حنه ، روجينه ، ورده .

يوسف طنوس الياس جريس جبارة

هو اصلا من قرنة شهوان ، ويقع الآن في مدينة سانبلو البرازيل

ويتعاطى التجارة :

ذريته - فؤاد ، انطون ، منصور ، ليندا ، جورجينا ، ايفوني .

فؤاد يوسف طنوس جباره

هو رجل صناعي وتجاري ، وصاحب مصنع حرير ، ويملك عتارات واسعة وله مركز ممتاز في جميع الاوساط ، اقترن بماري زغبني .
ذريته : اوبر ، روزماري .

الدكتور انطون يوسف طنوس جباره

اقترن بماري فيلالا . وهو طبيب يعمل في مهنته .
وذريته : انطوان ثيلو .

الدكتور منصور يوسف طنوس جباره

اقترن بفيلما الوف . وهو طبيب يعمل في مهنته .

ليندا يوسف جباره

تزوجت من جورج مكرزل .

جورجينا يوسف جباره

تزوجت من ميشال ملاط .

ايفوني يوسف جباره

عزباء .

جریج

بن سلیمان بن جریس بن طانیوس بن ابراهیم بن موسی بن

الامیر یوسف جبارہ الفسانی

ذریته - سلیمان ، مراد ، رشدان .

سلیمان جریج سلیمان جبارہ : ذریته - بطرس .

بطرس سلیمان جریج جبارہ : ذریته - یوسف ، قبلان ، الخوري زکریا ، رنجس

یوسف بطرس سلیمان جبارہ : ذریته - بطرس ، سلیمان ، زلفا ، غنوج .

قبلان بطرس سلیمان جبارہ : تزوج من هلون داود جبارہ ، وهاجر الى

الارجنتين ۱۹۰۵ وتوفي ۱۹۳۱ .

ذریته - سلیم ، اسعد ، أوجین .

سلیم قبلان جبارہ : هاجر الى الارجنتين ۱۹۰۵ وتوفي أعزب .

اسعد قبلان جبارہ : » » » »

وجین قبلان جبارہ : » » » » وهو يتعاطى الاشغال التجارية

الخوري زکریا بطرس سلیمان جریج جبارہ

خدم الرعايا خدمات روحية عدة سنوات .

مراد جریج سلیمان جریس طانیوس جبارہ

ذریته - فارس .

فارس مراد جويج جباره

ذريته - بطرس ، سليم ، نعوم ، غنيم ، مريم ، امينة ؛

رشدان جريج سليمان جريس طانيوس جباره

ذريته - ابراهيم ؛ سعد .

ابراهيم رشدان جريج جباره

تعاطى التجارة وكان ذا مركز مرموق في البلدة

ذريته - امين ، رشدان ، الخوري بطرس ، يوسف

امين براهيم رشدان جباره

هاجر الى الارجتين للتجارة

ذريته - اميل الذي يعمل في التجارة ايضاً

رشدان ابراهيم رشدان جباره

هاجر الى الارجتين للتجارة

الخوري بطرس ابراهيم جباره

خدم عدة رعايا خدمات روحية

يوسف براهيم رشدان جباره

توفي اعزب

سعد رشدان جريج جباره

ذريته - طنوس ، مخايل

طنوس سعد رشدان جباره

اشتهل في املاكه ، توفي

مخايل سعد رشدان جريج جباره

ولد ١٨٣٦ وعمل في املاكه وفي التجارة ، توفي ١٩٣٧
ذريته - فارس ، بولس ، اسعد ، روجينه ، مريم

فارس مخايل سعد جباره

تزوج من شفيقه المندلق ، وهاجر الى المكسيك للتجارة
ذريته - الفراد ، الفونس

الفراد فارس مخايل جباره

ولد في المكسيك وتزوج فتاة من زحله ، وهو صاحب محل تجاري

الفونس فارس مخايل جباره

ولد في المكسيك وهو وكيل سيارات

بولس مخايل سعد جباره

هاجر الى المكسيك للتجارة . اقترن بمرتا يوسف جباره .
ذريته - ميشال ، فيلبرتو ، اسعد ، اميل .

ميشال بولس مخايل جباره

يعمل في ملكه الخاص .

فليبرتو بولس مخايل جباره

سائق سيارات وله سيارات يملكها ويشغلها

اسعد واميل بولس جباره

يتلقيان العلوم في معهد بيت شباب .

اسعد مخايل سعد رشدان جريج جباره

هاجر الى المكسيك للتجارة . وتوفي في ١٩١٩ .

ذريته - الياس ، كارلوس .

الياس اسعد مخايل جباره

تزوج من ماري صليبا جباره . هو صاحب محل احذية في قرنة شهوان :

ذريته - الفراد ، جوزيف .

الفراد الياس اسعد جباره

يتعاطى العمل في القضايا العقارية .

جوزيف الياس اسعد جباره

طالب في الفرير في بيروت .

كارلوس اسعد مخايل سعد رشدان جريج جباره

تلقي علومه في قرنة شهوان . وتزوج من نجلا الزغبى . وهو الآن من كبار
موظفي الدوائر العقارية في بيروت . دمث الاخلاق . حسن السيرة . له مركز
محترم في الاوساط العامة . ومحبوب من جميع غارفيه
ذويته -- ريمون ، اسعد ، غبريل . لورتا ، فيوليت .

ريمون - الطالب في معهد الهندسة . اسعد - الطالب في معهد الحقوق
غبريل - الطالب في مدرسة الحكمة لورتا وفيوليت - الطالبتان في اليسوعية
في بيروت

آلُ جِبَارِهِ

فرع جباتا الزيت

و
م

فَالْيَوْمِ نَأَى

تَيْنَا وَاللَّيْلِ فِي

أيوب

بن ابراهيم بن موسى ابن الامير يوسف جباره الغساني

هو اول من هاجر من حوران الى جباتا الزيت ١٦١٣ واشتهر بالشجاعة والكرم . وهذا الفرع يعتنق المذهب الكاثوليكي .

ذريته - يوسف .

ذرية يوسف : ذيب ، وذرية - ذيب : مخايل . ايوب . يوسف .

مخايل ذيب يوسف ايوب ابراهيم موسى الامير يوسف جباره الغساني

ذريته -- جباره ، نمر ، ذيب .

جباره مخايل ذيب جباره يوسف ايوب جباره

تزوج من خشفة جباره .

ذريته - عيسى ، موسى ، عبد الله .

اما عيسى فقد توفي اعزب .

وموسى : تزوج من مناهل جباره . ذريته - رشيد ، عبد الله؛ جريس ، ملكه

رشيد موسى جباره

تزوج من علياء شحاده ابراهيم ، وتعاطى التجارة في راشيا الفخار .

ذريته - فؤاد ، موسى ، رتيبة .

فؤاد رشيد موسى جباره

ولد ١٩٣٥ . وتلقى علومه في مدرسة المعارف في القنيطرة ، ونال الشهادة الابتدائية .

موسى رشيد موسى جباره

ولد ١٩٢٦ . وخدم في ملك الجندية في سورية لمدة سنتين . توفي ١٩٥٢

رتيبه رشيد جباره

تزوجت من محمد ؟ ... ورزقت صبيين .

اما عبد الله وجريس موسى جباره : فلم تتمكن من الحصول على اية معلومات عنها

نمر مخايل ذيب يوسف ايوب جباره

تزوج من كترينه برهوم .

ذريته - ذيب ، ملحم ، شاكرا .

ذيب نمر مخايل جباره

تزوج من زينة الحداد .

ذريته - داود ، مناهل ، نهلة ، مريم ، سوريا .

داود ذيب نمر مخايل جباره

تزوج من حفيفة شاكرا جباره من مرجعيون ، وهاجر الى سانباو البرازيل للاشغال التجارية توفي ١٩٤٦ وكان صاحب ثروة واملاك واسعة .

ذريته - ذيب ، حفيف ، انيس ، راجيل ، نهيل .

الدكتور ذيب داود ذيب نمر جباره

طبيب شهير اختصاصي بامراض السرطان . توفي ١٩٥٤ .

المحامي حفيظ داود ذيب نمر جباره

تلقي علومه ونال اجازة المحاماة وبرجى له مستقبل لامع في هذا الحقل .

الدكتور انيس داود ذيب نمر جباره

نال شهادة الطب من احسن جامعات سانبولو وهو اليوم يتعاطى مهنته .

راحيل } بنات داود ذيب جباره - استاذة الطبيعيات بمدارس الحكومة .

نهيل } - معلمة بيانو .

مناهل } تزوجت من موسى جباره ورزقت ثلاثة صبيان وبتناً .

ناهيل } تزوجت من رشيد طعمي نصار .

مريم } عزباء .

سوريا } تزوجت من مهنا جباره ورزقت خمسة صبيان وبتناً .

ملحم نمر مخايل ذيب يوسف ايوب جباره

اقترن بهيلانة دعبوس واشتغل بالتجارة في سوريا . توفي ١٩٣٦ .

ذريته - اسعد ، سعيد ، فهد ، ابراهيم ، داود ، نوقا ، سوريا ، فايزه .

اسعد ملحم نمر جباره

تزوج من بهية تفاعه . هاجر الى سانبولو البرازيل ، وهو صاحب املاك .

سعيد ملحم نمر جباره

يقطن بلدة باروادي . متزوج من الفيرا اوليفيرا .

ذريته - ولیم ، وجيه ، اروالدو ، ؤالتر ، هيلانة ، ارثيليا .

فهد ملحم نمر جبارہ

ولد ۱۹۳۰. وتزوج من اديبة فرح داود. هو الآن برتبة رقيب في الجيش السوري
ذريته اسعد ۱۹۵۲ - نمر ۱۹۵۴

ابراهيم ملحم نمر جبارہ

ولد ۱۹۲۸ وتزوج من ليلى فارس يعقوب :

داود ملحم نمر جبارہ

تزوج من ماري الزير . ذريته : نوبا . فايزه . سوريا

نوبا	} تزوجت من السيد نجلى فارس الصباغ :	
فايزه		تزوجت من امين الزين .
سوريا		ما تزال عزباء .

شاكر نمر مخايل ذيب يوسف ايوب جبارہ

تزوج من نجيبية الشوري .

ذريته - توفيق ، سليم ، سالم ، مسلم ، جميل ، اديبة ، رتيبة .

توفيق شاكر جبارہ : ذريته - جميل .

سليم شاكر جبارہ : مقيم في سانبولو البرازيل حيث يملك عقارات واسعة .

سالم شاكر جبارہ : ولد ۱۹۱۰ وتزوج من ماري مفرج : تلقى علومه في مدرسة الصالحية في القدس ونال شهادتها . وهو يخدم في سلك الجندي في سوريا منذ ۱۹۳۸ ، وانتقل الى سلك الدرک في الشام وهو الآن برتبة رقيب اول وله مركز ممتاز .

ذويته - الياس ١٩٥٤ مونه ، نهى . هدى .

مسلم شاکر جباره

ولد ١٩١٢ وتزوج من اديبه فارس وهو يشتغل بناء في الشام .
ذويته - ادمون ١٩٣٧ ، ميلاد ١٩٤١ ، الن ، نجيبه ؛ هند .

جميل شاکر جباره

ولد ١٩١٤ ، هو منذ ١٩٤٧ الى الآن في سلك الدرک ، وهو برتبة عريف ،
اقرن باملين داهود .

ذويته - جورج ، شاکر ، سمير شفيق .

اديبه شاکر جباره : تزوجت من لطفی فارس بدوره .
رتيبة شاکر جباره : تزوجت من موسى الزين .

ذيب

مخايل ذيب يوسف ايوب ابراهيم موسى الامير يوسف جباره الغساني

تزوج من نجمي مرهج .

ذويته - جرجي ، موسى ، عبد الله ، يوسف .

جرجي ذيب مخايل جباره

تزوج من مريم العمار . ثم من مريم يعقوب .

ذويته - ذيب ، خليل ، جريس ، مهنا ، ابراهيم .

ذيب جرجي ذيب جباره

مهاجر الى البرازيل : متزوج من عليا فرجة . وله املاك واسعة .

ذويته - جوون ، مريم ، منتهى ، جانيت ، اوديت .

خليل جرجي ذيب جباره

توفي اعزب .

ابراهيم جرجي ذيب جباره

ذويته - خليل ، ليندا ، مريم .

خليل ابراهيم جرجي جباره : ولد ١٩٢٤ وهو يتعاطى التجارة . وقد تزوج من ابنة السيد يوسف الياس وله ولدان : هما ابراهيم ١٩٥١ ، واسعد ١٩٥٣
ليندا ابراهيم جرجي جباره . تزوجت من عادل فدارا من جبانا ، وهي مقيمة في البرازيل .

مريم ابراهيم جرجي جباره : تزوجت من داود متري .

موسى ذيب مخايل جباره

ذويته - حنين ، سليم ، مريم .

حنين موسى ذيب جباره : ولد ١٨٩٣ . تزوج من نجيبة عمار ، هو تاجر في بيروت
ذويته - ادمون ، ١٩٢٤ ، وابنتان لم تتكمن من معرفة اسميهما .

سليم موسى ذيب جباره : مهاجر الى البرازيل .

مريم موسى ذيب جباره : توفيت وقد كانت خرساء .

يوسف ذيب مخايل جباره

تزوج من خلايق سابا من راشيا الفخار .

ذويته - عبد الله ، سليم ، توفيق ،

عبد الله يوسف ذيب جباره

ولد ١٨٩٩ . وتزوج من سعيده شاهين رباح .

ذويته - فهد ، غسان ، الياس ، اسعد ، خلايق ، جاكلين ، ليندا ، متيلدا

غسان	ولد ١٩٢٩ . اقترن بفتاة من سوق الغرب : يعمل سائق سيارة في معمل البلاط في بيروت .
الياس	ولد ١٩٣١ يعمل سائق سيارة :
اسعد	ولد ١٩٣٩ لا يزال طالباً في مدرسة سوق الغرب :
خلاق	تزوجت من نعيم البرهم ورزقت ثلاث بنات .
جاكلين	عزباء .
ليندا	تزوجت من سليمان ابي شهلا . ورزقت صبياً وبتناً .
متيلدا	عزباء .
فهد	ولد ١٩٢٦ وهو اخرس :

عبد الله يوسف ذيب

سليم يوسف ذيب جباره

ولد ١٩٠٠ وهاجر الى الولايات المتحدة .

توفيق يوسف ذيب جباره

ولد ١٩٠٤ وتزوج من سعدى الياس غيث من الحيام .
ذويته : كمال ، جرجس ، شكيب ، فيليب ، جنفياف ، املين .

كمال	ولد ١٩٤١
جرجي	ولد ١٩٤٧
شكيب	ولد ١٩٥٠
فيليب	ولد ١٩٥٢
جنفياف	تلقت علومها في مدرسة المعارف في راشيا الفخار .
املين	لا تزال طالبة في المدرسة نفسها .

يوسف ذيب يوسف ايوب جباره

ذريته : مخايل ، شحاده . وذرية شحاده هذا : رضوان ، نجمه ، رحمه :
ذرية رضوان : غطاس ، شحاده ، رحمه ، مريم .

غطاس رضوان شحاده يوسف جباره

تزوج من ملاكي بو عسلي .
ذريته : فارس ، نازك ، ماري ، مريم .
اما نازك فقد تزوجت من ذياب المصري .
وماري ومريم : عازبتان .

شحاده رضوان شحاده يوسف ذيب جباره

ولد ١٨٨٤ وهاجر الى الارجتين .
جورج : ولد ١٩١٦ }
رضوان : ولد ١٩١٤ } ذريته
فيليب : ولد ١٩١٩ }
يوسف : ولد ١٩٢٦ }

اما رحمه رضوان شحاده جباره فقد تزوجت من السيد شحاده ابراهيم .

ايوب ذيب يوسف ايوب جباره

ذرية : ظاهر ، ايوب .

ذرية ظاهر : مريم ، فهد ، نفجة ، بسطة : التي تزوجت من جريس ايوب جباره

ذرية ايوب ايوب ذيب جباره : جريس السذي تزوجت من بسطة ظاهر ايوب

جباره وهاجر الى البرازيل للتجارة .

ذريته . ايوب ، يوسف ، نسيب ، توفيق ، جميل ، ادب ، فؤاد ، رتيب

ميشال ، رتبية ، حسبية .

آلُ جِبَارَه

فرع عماطور

مَدِينَةُ

الْمَدِينَةِ

حنا

بن موسى بن خليل بن جبران بن ابراهيم بن موسى بن الامير يوسف
جباره الفسائي

هو اول من هاجر من اذرع - حوران . الى عماطور ، حوالي ١٧٥٠ حيث
اشترى املاكاً واسعة وهذا الفرع يعتنق المذهب الكاثوليكي .
ذريته : جباره .

جباره حنا موسى جباره

ذريته : يوسف ، ظاهر : طنوس ، رفقة ، رحمة .

يوسف جباره حنا جباره

اقرن بهدلة سالم .
ذريته : حسن ، نجم ، سايم ، جبوبة ، خيزبان ، ورد .

حسن يوسف جباره حنا جباره

ولد ١٨٨٥ . وهاجر الى الولايات المتحدة ١٩٠٣ حيث اشتغل بالتجارة .
زار الوطن مرة واحدة ١٩٤٨ وبعد ذلك عاد الى الولايات المتحدة ؛ حيث لبث

مقياً هناك مدة اربع سنوات، لتصفية تجارته ثم عاد الى الوطن نهائياً ١٩٥٢، وتزوج من كاثرين سالم . وله مركز مرموق ومحجوب من جميع عارفيه .
ذويته : سليمان .

سليمان حسن يوسف جباره حنا جباره

ولد ١٩٠٤ . وتزوج من ادال سالم ، مهنته بناء وهو يتقنها ومشهور فيها .

ذويته : كميل ، صبحي ، نجيب ، ناديا ، سميا .

كميل سليمان حسن يوسف جباره حنا جباره

ولد ١٩٢٦ . وهو يشتغل مع والده في صنعة البناء .

صبحي سليمان حسن جباره

ولد ١٩٣٤ . وتلقى علومه في المدرسة الرسمية عماطور ، ونال شهادة البريفيه

نجيب سليمان حسن جباره

ولد ١٩٣٨ . ولا يزال يتلقى علومه في مدرسة حريصا .

ناديا سليمان حسن جباره

تزوجت من وهبه سالم ورزقت صبياً واحداً .

سميا سليمان حسن جباره

ما تزال عزباء في البيت .

نجم يوسف جباره حنا جباره

ولد ١٨٧٥ ، تزوج من عدلا معوض . هاجر الى الولايات المتحدة ١٨٩٥

حيث تعاطى التجارة . توفي في المهجر ١٩٤٢ .
ذريته : يوسف ، وديع ، بديع ، جورج .

يوسف نجم جباره حنا جباره

ولد ١٩٠٢ في مدينة بنثن فرمونث - الولايات المتحدة . وتلقى علومه في المهجر ، ثم اتقن صناعة النجارة الافرنجية التي يمارسها هناك تزوج من املي غريب من الدامور ولم يرزق اولاداً .

ودييع نجم جباره

ولد ١٩٠٣ في مدينة بنثن فرمونث - الولايات المتحدة . تزوج من فناة زغرناوية لم يتمكن من معرفة اسمها . مهنته لحام .
ذريته : ابنة واحدة .

جورج نجم جباره

ولد ١٩٠٧ في مدينة بنثن فرمونث - الولايات المتحدة ، حيث تلقى علومه . اشتغل في فبارك القطن عدة سنوات وتوفي اعزب . سنة ١٩٤٥

سليم يوسف حنا جباره

ولد ١٨٧٨ وتزوج من شريفة معوض .
ذريته : يوسف ، ماري .

يوسف سليم يوسف جباره

ولد ١٩٠٠ وتلقى علومه في بيروت . وتعاطى الاعمال التجارية فيها ، اقترن

بفتاة شامية تدعى اليس توفى ١٩٤٥ .

ذريته : جورج ، دنيز .

جورج يوسف سليم جباره

ولد ١٩٣٩ وتوفي صغيراً ١٩٤٧ .

دنيز يوسف سليم جباره

تلقت علومها في مدرسة راهبات العائلة المقدسة في بيروت ونالت شهادة الحقوق من الجامعة اليسوعية وبعدها نالت شهادة دكتوراه في الحقوق .

ماري سليم يوسف جباره حنا جباره

تزوجت من وديع مكرزل ورزقت ثلاث بنات .

حبوبة يوسف جباره حنا جباره

تزوجت من الياس عطيه لطيف عماطور . ورزقت صبيين وبتين .

خيربان يوسف جباره

تزوجت من بشاره جريس سالم ورزقت صبيين وبتناً .

ورد يوسف جباره

تزوجت من شاكر نوفل المختارة - الشوف . ورزقت صبيّاً واحداً .

ضاهر

جباره حنا موسى خليل جبران ابراهيم موسى الامير يوسف جباره

الفساني

تزوج من زودة ابورعد .

ذريته : سليمان ، جباره ، ملحم ، عبلة .

سليمان ضاهر جباره حنا جباره

تزوج من سبروش نعمه .

ذريته : حسن ، امين ، جوليا .

حسن سليمان ضاهر جباره

ولد ١٩٠٠ وتوفي طفلا ١٩٠٤ .

امين سليمان ضاهر جباره

ولد ١٩٠٤ وتزوج من فدوى العشي . وهو صاحب محل تجاري في عماطور

وعضو اختيارية البلدية محبوب من جميع عارفيه وله مركز مرموق .

ذريته : يوسف ، نعمه ، ماركو ، ايفيت .

يوسف امين سليمان جباره

ولد ١٩٤٨ وهو يتلقى علومه في المدرسة الرسمية في عماطور .

نعمه امين سليمان جباره

ولد ١٩٥٠ : وهكذا ماركو وايفيت ما زالتا تتلقيان الدروس .

جوليا سليمان جباره

تزوجت من مسعود لطيف ورزقت ثلاثة صبيان .

جباره ضاهر جباره خنا جباره

تزوج من فرحة سالم . وتوفي ١٩١٥ .

ذويته : داود ، ضاهر ، نديم ، لمية .

داود جباره ضاهر جباره

ولد ١٩٠٤ وتزوج من اقلين سالم .

ذويته : حسيب . اديب .

حسيب داود جباره

ولد ١٩٣٧ . وهو يتلقى علومه في المدرسة الرسمية في عمطور ،

اديب داود جباره

ولد ١٩٤٠ . لا يزال يتلقى علومه

ضاهر جباره ضاهر جباره

ولد ١٩٠٥ وتزوج من الس ابو رعد .

ذويته : سامي ، منى ، نهي .

سامي ضاهر جباره

توفي وهو طفل صغير .

منى ونهى ضاهر جباره

ما زالتا عازبتين .

نديم جباره ضاهر جباره

ولد ١٩٠٨ تزوج من جوليا ابو رعد . هو منذ ثلاث عشرة سنة دركي في سلك الجندي اللبنانية .

ذريته . جورج ١٩٤٨ ، البير ١٩٥٠ ، فيوليت .

ملحم ضاهر جباره حنا موسى جباره

تزوج من فريدة فارس جباره . هاجر الى الولايات المتحدة سنة ١٨٩٠ حيث اشتغل بالتجارة .

ذريته : قزحيا ، وداد .

قزحيا ملحم ضاهر جباره

ولد ١٩٠٨ في مدينة بنثن فرمونث - الولايات المتحدة . هو صاحب محل تجاري كبير هناك . ولا يزال عازباً .

وداد ملحم ضاهر جباره

لا تزال عزباء وهي تساعد شقيقتها في اعماله التجارية الواسعة .

عبلة ضاهر جباره

تزوجت من انطوان غالب سالم ورزقت اربعة صبيان وابنتين :

طنوس

بن جباره بن حنان موسى بن خليل بن جبران بن ابراهيم بن موسى

ابن الامير يوسف جباره النساني

تزوج من حلوة الصايغ .

ذريته : فارس ، هيلانة ، زبيدة ، زهور ، سليمة .

فارس طنوس جباره

ولد ١٨٨٠ وتزوج من حسنه سلوم وهو صاحب املاك .

ذريته : سعيد ، انطون ، مخايل ، بشاره ، فريده ، زلفا .

سعيد فارس طنوس جباره

ولد ١٨٨٥ . وهاجر الى الولايات المتحدة ١٩٠٨ حيث اشتغل بالتجارة .

وتوفي اعزب سنة ١٩٤٠ .

انطون فارس طنوس جباره

ولد ١٨٨٧ . وهاجر الى الولايات المتحدة ١٩٠٨ حيث اشتغل بالتجارة .

وتوفي اعزب سنة ١٩٣٥ .

مخايل فارس طنوس جباره

ولد ١٨٩٤ وتزوج من سلمى سالم وهو ملاك .

ذريته : نسيب ، حسيب ، فوزي ، لوريس .

نسيب مخايل جباره

ولد ١٩١٦ . توفي اعزب ١٩٣٨ .

حسيب مخايل جباره

ولد ١٩٢٤ : وهو موظف في مصلحة التلفون في عاليه .

فوزي مخايل جباره

ولد ١٩٣٢ : هو جندي في الجيش اللبناني .

لوريس مخايل جباره

ما تزال عازبة .

بشارة فارس طنوس جباره

ولد ١٩٠٠ وهاجر الى الولايات المتحدة حيث يتعاطى التجارة وتزوج
من اميركية :

فريته : انطون ١٩٣٦ ، بشاره ١٩٣٨ .

زلفا فارس طنوس جباره

تزوجت من سليم شاهين لطيف ورزقت صبياً واحداً .

فريدة فارس طنوس جباره

تزوجت من ملحم ضاهر جباره ورزقت صبياً وبتناً .

هيلانة طنوس جباره

تزوجت من الياس درويش سالم . من عماطور ، ورزقت صبياً واحداً .

زبيدة طنوس جباره

تزوجت من داود ناصيف ورزقت صبياً وثلاث بنات .

زهور طنوس جباره

تزوجت من بشاره جريس سالم ورزقت صبياً واحداً .

سليمه طنوس جباره

تزوجت من رعد خليل ابو رعد ورزقت خمس بنات وصبياً .

رفقة جباره حنا موسى جباره

تزوجت من ناصيف خالد عزام من مزرعة الشوف ،

رحمه جباره حنا موسى جباره

تزوجت من رزق ابي شقرا . من مزرعة الشوف ورزقت صبياً وبتناً .

آلُ جِبَارَه

فرع اذرع

جبران

بن ابراهيم بن موسى بن الامير يوسف جبارة النساني

هو الجدل الذي بقي في اذرع وقد كان مشتهراً بالجوذ والشجاعة والمرؤة .
ذريته تعتق المذهب الارثوذكسي .

ذريته : يوسف ، خليل يوسف توفي اعزب .

خليل جبران جباره

ذريته : نعيم ، موسى فضة . نعيم توفي اعزب

موسى خليل جبران جباره

ذريته : حنا ، وسياتي الكلام عنه مع فرع عماطور ، راجي ، حاجة .

راجي موسى جباره

ذريته : خليل ، عبدة ، جبران . خليل توفي اعزب

جبران راجي ، ، ، ، جباره

ذريته : موسى ، غنيم . موسى توفي اعزب

غنيم جبران راجي ، ، ، ، جباره

ذريته : غنيم .

غنيم غنيم جبران راجي جباره

ذويته : جبران ، عيد ، خليل ، نعيم ، حاجة ، زعيله ، فضة .

جبران غنيم غنيم جبران جباره

تزوج من جلية ازراعييل : وكان رجلاً مثقفاً ثقافة عالية ، وضليعاً في علم القانون ، وكان له مركز محترم في بلده اذ كانوا يرجعون اليه في كل مشكلة تحدث في البلدة . حلها والبت فيها . مشهور بالشجاعة والكرم والمرؤة . ومشهود له بين معارفه بعلو الهمة وعزة النفس .

ذويته : راجي ، خزاري ، عيدة ، مجلية .

راجي جبران جباره

تلقي علومه ونال شهادته في سوريا . وهو الآن موظف في محطة اذرع في حوران ، ورث عن والده الصفات الطيبة . وتزوج ولم يرزق اولاداً .

خزاري جبران جباره

عرفت بشجاعته وكانت دائماً شاكية السلاح ، وترافق والدها في جميع رحلاته ، تزوجت من موسى القطامي ولم ترزق اولاداً .

عيدة جبران جباره

تزوجت من فرحان نصر الله ورزقت ثلاثة صبيان وثلاث بنات .

مجلية جبران جباره

تزوجت من نعيم الاسعد ورزقت صبيين وبتناً .

عيد غنيم غنيم جباره

هاجر الى الولايات المتحدة وتوفي هناك اعزب .

خليل غنيم غنيم جباره

كان شجاعاً كريماً توفي عازباً .

نعيم غنيم غنيم جباره

تزوج من سرحة العزم . توفي بدون عقب .

جاجة غنيم غنيم جباره

توفيت عازباً .

زعيله غنيم غنيم جباره

تزوجت من عبد الله الحنا ورزقت صبياً وبنتين .

فضة غنيم غنيم جباره

تزوجت من عطا المنصور . ورزقت ولداً واحدا يدعى عيسى

Faint, illegible text, likely bleed-through from the reverse side of the page. The text is arranged in several paragraphs and appears to be a formal document or letter.

تاريخ وشجرة

عائلة جباره

بفروعه الاسلامية الخمسة

مجدل بلهص . القرعون . طرابلس . جب جنين . جيروود مع لمحة عن

بقية الفروع الاخرى

كلمة تهريرية

بالرغم من الاعلانات التي اذعتها في الجرائد السيارة ، وبعد بذل جهود واستقصاءات كثيرة لضم جميع فروع العائلة وبالرغم من الرسائل الكثيرة التي بقيت بدون جواب لم نتمكن من معرفة كل الفروع من انسبائنا واخواننا وابناء عمومنا المسلمين . لذلك اقدم ما اتصل بي - على ضالته - من معلومات عن فروع مجدل بلهيص ، والقرعون ، وطرابلس وجب جنين وجبرود . اما الفروع الاخرى المنتشرة في سوريا والمملكة العربية السعودية ، وشرقي الاردن ، والصحراء المصرية ومراكش ، وعدة امكنة غيرها ؛ فليس لي بعدان عيل صبري وانا انتظر معلومات عنها - ولكن بدون جدوى - الا ان اعتذر للقارىء الكريم عن جهلي بها والكريم من عذر . ولا يفوتني ان اذكر بانني لم اتمكن من صنع شجرة واحدة لجميع الفروع الاسلامية الخمسة لانني لم اعثر على اية بيانات او معلومات تثبت تفرع هذه الفروع الخمسة من اصل واحد ولان هذه الفروع نفسها لاتعرف صلة القرابة بينها لانها لاتقدر ان ترجع الى الوراثة لاكثر من مئتي سنة على اكثر تعديل . لذلك ارتأيت ان اصنع لكل فرع شجره لكي تحفظني كل بيت ويرجع اليها وقت الحاجة

آل چهاره

فرع مجدل بلهيص

کتابت

فصل اول

در بیان

حسن جباره

ذريته : خليل ، خالد .

خليل حسن جباره

ذريته : حسن ، حسين ، طه ، مصطفى .

حسن خليل حسن جباره

ذريته : محمد .

محمد حسن خليل حسن جباره

ذريته : حسن ، حسين ، عبد الطيف ، احمد ، علي .

حسن محمد حسن جباره

تزوج من مريم عثمان جباره .

ذريته : ابراهيم ، يوسف ، محمد ، علي .

ابراهيم حسن جباره

تزوج من حفيظة العنقوني .

ذريته : حياة ، اسمهان .

يوسف حسن جباره

تزوج من صديقه دحروج .

ذريته : محمد ، خالد ، نزيه ، حسن ، عمر ، روزه ، بهيجه :

روزه يوسف حسن جباره

تزوجت من زيدان يزده .

محمد حسن محمد حسن جباره

توفي اعزب :

علي حسن محمد حسن . . جباره

توفي اعزب في الارجتين .

حسين محمد حسن خليل حسن جباره

تزوج من فاطمه قدوره .

ذريته : عطا ، سعيد ، خالد ، محمد .

عطا حسين محمد . . . جباره

تزوج من سليمه جباره .

ذريته : فهد ، حسين ، علياء ، فاطمة ، شريفة ، حجله .

فهد عطا حسين جباره

تزوج من نواف غضبية :

ذريته : مخير ، عائدة ، شمّا ، زهرا لبان .

سعيد حسين محمد . . . حسن جباره

تزوج من فتاة لم نتمكن من معرفة نسبتها .

ذريته : يوسف ، علي ، حسن . واربع بنات مهاجرات في الولايات المتحدة

خالد حسين محمد حسن جباره

تزوج من بدر شعبان .

ذويته : نايف ، احمد ، محمد ، حسنة ، نايفة ، رياء ، نبيهة ، وكلهم يقيمون في البرازيل .

عبد اللطيف محمد حسن خليل . . . جباره

تزوج من اسما ضاهر .

ذويته : خليل ، محمد .

خليل عبد اللطيف . . . جباره

تزوج من أكابر حيمور ، وخدم في الجيش الاردني ، حتى توصل الى رتبة كولونيل ، ولا زال الآن في رتبته هذه موضع ثقة الجميع ، ورجى له مستقبل لامع في سلك الجندي . وهو معروف بدمائة الاخلاق والكرم والشجاعة .

ذويته : عبد اللطيف ، عبد الرزاق ، اكرم ، حسان ، مروان ، لوقي ، خالد ، سعاد ، هند ، عائدة .

عبد اللطيف خليل جباره

تزوج من فريده الحج ، وهو مقيم في البرازيل .

عبد الرزاق خليل جباره

تزوج من سميره حيمور ورزق بنتاً واحدة .

اما الباقون فما يزالون كلهم عازبين .

محمد عبد اللطيف محمد حسن . . . جباره

تزوج من ضياء الدالي ، ولم يرزق اولاداً .

احمد محمد حسن خليل . . . جباره

تزوج من مريم الدالي ، وسلمى حمود .

ذريته : محمد ، صديقة .

صديقة احمد محمد جباره

تزوجت من علي حمود ورزقت ثلاثة صبيان واربع بنات .

محمد احمد محمد جباره

تزوج من سمية حمود .

ذريته : حياة ، عواطف ، خوجية .

حياة محمد احمد . . . جباره

تزوجت من عبد الله ياسي ورزقت صبياً وبتناً .

اما عواطف وخوجية فما زالتا عازبتين .

علي محمد حسن جباره

توفي اعزب .

مصطفى خليل حسن جباره

ذريته : علي .

علي مصطفى . جباره

ذويته : محمد ، ذيب ، سليمة ، شريفة ، بدرية ، آسي .

محمد علي مصطفى . . . جباره

تزوج من ميمونة الحج .

ذويته : عبيد ، نايف ، جميل ، خالد ، فريده ، سلمى ، آسي ، نبيهة ، بدر

المهندس جميل محمد علي مصطفى . . جباره

تزوج من بنت حسين سويدان . هاجر الى الولايات المتحدة ، وتلقى علومه هناك ونال شهادة الهندسة وهو يعمل الآن مهندساً .

ذويته : محي الدين .

خالد محمد علي مصطفى . . جباره

تزوج من جليلة الشامي . ذويته - جميل .

سليم . . علي . . جباره

تزوجت من يوسف حجازي ورزقت صبياً واحداً .

نبيهة محمد علي . . جباره

تزوجت ورزقت ثلاثة صبيان وخمس بنات .

بدر محمد علي . . جباره

تزوجت من محمد غضبية ورزقت ستة صبيان وبنيتين .

اما عبيد ونايف وفريده وآسي فكلهم في سن العزوبة .

ذیب علی مصطفی جبارہ

تزوج من بديعة شمس الدين .

ذريته : حسن ، علي ، محمد ، احمد ، خولة ، انتصار ، عطف ، فهيمة ، فاطمة . كلهم في سن العزوبة . وحسن وعلي بينهم مهاجران الى كندا .

بدرية علي مصطفی جبارہ

تزوجت من حسين غضية ورزقت صبياً واحداً .

آسي علي مصطفی جبارہ

تزوجت من علي صدقه ورزقت صبيين وبتين .

سليمه علي مصطفی جبارہ

تزوجت من عطا جبارہ . ورزقت صبيين وأربع بنات .

شريفه علي مصطفی جبارہ

تزوجت من سليم الوهاب . ورزقت اربعة صبيان وبتين .

طه

بن خليل بن حسن جبارہ

ذريته : محمد ، مصطفی .

محمد طه . . . جباره

توفي عاجزاً .

مصطفى طه . . . جباره

تزوج من مريم ضاهر ، ذريته - علي ، طه ، مصطفى .

علي مصطفى طه . . . جباره

تزوج من شريفه حمود . ذريته - آسي ، فاطمه .

زينة علي مصطفى . . . جباره

تزوجت من محمود جباره ورزقت اربعة صبيان وثلاث بنات .

آسي علي مصطفى . . . جباره

تزوجت من احمد الغضبان ورزقت صبيين .

فاطمة علي مصطفى . . . جباره

تزوجت من محمد الشمعه ورزقت اربعة صبيان وبنيتين .

طه مصطفى . . . جباره

تزوج من مريم سويدان .

ذريته : خالد ، محمد ، سلطنة ، آمنة .

خالد طه مصطفى جباره

ما يزال عاجزاً .

محمد طه مصطفى . . . جباره

تزوج من سميا فرحات .

ذريته : طه ، ١٩٤١ ، عبد اللطيف ، ١٩٤٦ ، سمير ، ١٩٤٩ ، سميرة ، هند ، سعاد .

سلطانة طه مصطفى جباره

تزوجت من ابراهيم عيسى . ورزقت ستة صبيان واربع بنات .

آمنة طه مصطفى جباره

توفيت عازبة .

اما مصطفى بن مصطفى فما زال أعزب وهو مهاجر الى البرازيل .

حسين خليل حسن . . . جباره

ذريته : محمد ، ضاهر ، احمد .

محمد حسين خليل . . . جباره

توفي أعزب .

ضاهر حسين . . . جباره

ذريته : احمد ، اسماعيل ، محي الدين .

احمد ضاهر . . . جباره

أعزب وهو مهاجر الى الارجننتين .

اسماعيل ضاهر . . . جباره

توفي اعزب في الولايات المتحدة .

محي الدين ضاهر . . . جباره

تزوج من فاطمة ضاهر . ذريته - ضاهر .

ضاهر محي الدين ضاهر . . . جباره

تزوج من فاطمة حمود .

ذريته : علي ، طلال ، احمد ، محمد ، سعاد ، رتيبة ، ورد الندى ، مهيبه ،

رقية .

احمد حسين خليل جباره

تزوج من زينة جباره . ذريته - محمد ، نور الدين ، عبد السلام ، خديجة :

محمد احمد حسين . . . جباره

توفي اعزب .

نور الدين احمد . . . جباره

تزوج من فاطمة جباره : ذريته - احمد .

احمد نور الدين احمد جباره

تزوج من سميا دويدار .

ذريته : محمد ، نور الدين ، علي ، عبد اللطيف ، عائدة . شريفة .

عبد السلام احمد حسين جباره

تزوج من حسنة الوهاب . ذريته - محمد ، زينة .

محمد عبد السلام احمد . . جباره

تزوج من ليلى فرحات وهو الآن مهاجر في كندا .

ذريته : عبد السلام ، حسانة ، اعتدال .

زينة عبد السلام احمد . . جباره

توفيت عزباء .

خديجة احمد حسين جباره

تزوجت من علي دحروج .

خالد حسن جباره

ذريته . خالد ، حسن ؛ احمد عبد الغني .

خالد خالد حسن جباره

ذريته : محمد ، خديجة ، فاطمة .

محمد خالد حسن جباره

تزوج من سلمى حمود . ذريته - احمد .

احمد محمد خالد . . . جباره

تزوج من خديجة عثمان جباره ،

ذريته . علي ، فاطمه ، حفيظة ، شريفة .

خديجة خالد خالد . . . جباره

توفيت عزباء .

فاطمة خالد خالد جباره

تزوجت من محمد سعيد ورزقت صبياً .

حسن خالد حسن جباره

ذريته : عثمان .

عثمان حسن خالد جباره

تزوج من آمنة حمود .

ذريته : احمد ، محمد ، موسى ، عثمان ، فاطمة .

احمد عثمان حسن جباره

تزوج من زينة عوضا .

ذريته : عثمان ، علي ، زكي ، حسن ، زهرية ، فاطمة .

عثمان احمد . . . جباره

ما زال عازباً وهو مقيم في البرازيل .

علي احمد . . . جباره

تزوج من عدلة الشمعة . ذريته - كنج .

زكي احمد . . . جباره

اعزب مقيم في البرازيل . ومثله اخوه حسن واخته فاطمة فهما عازبان ايضاً
اما اخته زهرية فقد تزوجت من راضي الداني ورزقت اربعة صبيان وابنتين .

محمد عثمان حسن . . . جباره

تزوج من مريم الحج .

ذويته : عمر ، فاطمة . وصبهان غيرهما . وجميعهم مهاجرون الى الولايات المتحدة

موسى عثمان حسن . . . جباره

تزوج من زينة قدورة .

ذويته : محمد ، عبد الله ، احمد ، جباره ، امنة ، بهية ، عبلة ، وجميعهم
ما زالوا عازبين .

عثمان عثمان حسن . . . جباره

تزوج من مريم حمود . ذويته : محمد ، حسن ، ابراهيم .

محمد عثمان . . . جباره

توفي عازباً في الولايات المتحدة .

حسن عثمان . . . جباره

تزوج من سميا حمود . ذويته : سلطانة ، منيفة ، علياء .

سلطانة حسن عثمان . . . جباره

تزوجت من ابراهيم الغضبان ورزقت ثلاثة صبيان .

منيفة حسن جباره

تزوجت من عبد الله الغضبان ورزقت صبياً واحداً .

علياء حسن . . . جباره

ما زالت عزباء .

ابراهيم عثمان عثمان . . . جباره

تزوج من حسيبه حمود . ذريته : احمد ، نائلة ، نوال ، حسانة .

احمد عبد الغني خالد حسن جباره

ذويته : حسين ، محمود .

حسين احمد عبد الغني خالد حسن جباره

تزوج من زينة الغضبان .

ذويته : سعيد ، محمد ، فارس ، عبد الغني ، حسن ، صبحية .

سعيد حسين احمد عبد الغني . . . جباره

تزوج من رقيقة شمس الدين . ذويته : احمد ، حسن ، حسين ، محمد .

محمد حسين احمد عبد الغني جباره

تزوج من حياة السيد . ذويته : سمير ، سميرة .

فارس حسين احمد عبد الغني ... جباره

تزوج من عشرة دويدار . ذريته : احمد ، محمد ، علي ، جلييلة .

عبد الغني حسين احمد عبد الغني جباره

تزوج ولم ينجب اولاداً .

حسن حسين احمد عبد الغني جباره

توفي اعزب في الاربعين .

محمود احمد عبد الغني خالد حسن جباره

تزوج من زينة جباره .

ذريته : علي ، محمد ، يوسف ، ناظم ، مصطفى ، منى ، بدر ، الهام .

محمد محمود احمد عبد الغني جباره

تزوج من هولة عدي . ذريته : اكرم .

منى محمود . . جباره

تزوجت من محمد عمر الدالي ورزقت صبيين .

اما علي ويوسف وناظم ومطفى وبدر والهام فزالوا في سن العزوبة

الرسالة الأولى في بيان...

في بيان...

بسم الله الرحمن الرحيم

1
2
3
4
5
6
7
8
9
10
11
12
13
14
15
16
17
18
19
20
21
22
23
24
25
26
27
28
29
30
31
32
33
34
35
36
37
38
39
40
41
42
43
44
45
46
47
48
49
50

آلُ جِبَارَه

فرع القرعون

مَدِينَةُ

شَامِ بِقَائِلِهَا

محمد جباره

ذريته : علي ، محمود ، خايل ، حسين .

علي محمد جباره

ذريته : الحج محمد علي ، ابراهيم ، خليل ، خالد .

الحج محمد علي محمد جباره

هاجر الى كندا وتعاطى التجارة من ١٩٠٠ - ١٩١٤ اذ عاد الى الوطن وعقد خطوطه على ابنة نسيم عبد الله البارودي . ثم عاد الى كندا وحده ، وابتدأت الحرب الكونية الاولى فلم يتمكن من العودة الى الوطن حتى ١٩٢٠ وتزوج ومكث ههنا ثلاث سنوات . واواخر ١٩٢٣ غادر القرعون برفقة ابنة عمه الى نيويورك للتجارة حتى ١٩٤٧ وبعدها عاد الى القرعون حيث يقيم الآن .

ابراهيم علي محمد جباره

ذريته محمد ، سعيد ، علي ، خالد . حسن ، محمود ، امي ، امينة ، شفيقه ، فاطمة .

محمد ابراهيم علي محمد جباره

تزوج من ابنة محمد حسين جباره .

امينة ابراهيم علي محمد جباره

تزوجت من ابراهيم محمد جباره .

والباقون كلهم غازبون

خليل علي محمد جباره

تزوج من ابنة خليل السيد .

ذريته : حسن ، فاطمة ، حياة ، حكمت ، سليمي ، خديجة .

خالد علي محمد جباره

تزوج من ظريفة ابنة احمد عمر عيسى . وهو مهاجر في ذكر - السنغال -

في افريقيا ، مع عائلته .

ذريته : علي ، احمد ، محمد ، محاسن ، فاطمة ، مريم .

علي خالد علي محمد جباره

تزوج من ابنة قاسم حاتم وله منها صبي وابنة .

محمود محمد جباره

تزوج من ابنة محمود الحموي .

ذريته : محمد ، حامد ، يوسف ، حسن . فاطمة ، عايشة ، تفاحة .

خليل محمد جباره

ذريته : تركي ، محمد ، فاطمة ، عزيزة .

تركي خليل محمد جباره

هو موظف شرطي في مدينة بيروت .

حسين محمد جباره

ذريته : محمد .

محمد حسين محمد جباره

ذريته : قاسم ، ابراهيم ، حسين ، خالد ، احمد ، قادريه ، ظريفه ،
خالديه ، كفا .

ابراهيم محمد حسين محمد جباره

ذريته : رامز ، محمد ، نجاح .

آل جباره

فرع طرابلس - لبنان

عربیہ نیا

نالتبا - سہ ماہی

علي جباره

ذريته : عبد القادر :

عبد القادر علي جباره

ولد ١٨١٧ . ذريته . عارف ، عبد الرحمن ، بدر ، عشير ، نبيهة .

عارف عبد القادر علي جباره

ولد ١٨٦٥ . ذريته : انعام التي تزوجت من محمد قدومي الشامي .

عبد الرحمن عبد القادر . . . جباره

ولد ١٨٨٥ : ذريته : ناصر ، ظافر ، سيف الدين ، مسرة ، امثال ، اعتدال

ناصر عبد الرحمن . . . جباره

ولد ١٩١٧ :

ظافر عبد الرحمن . . جباره

ولد ١٩٢١ وقد توفي :

سيف الدين عبد الرحمن جباره

ولد ١٩٢٤ مهاجر في مدينة سدني - اوستراليا :

مسرة عبد الرحمن جباره

تزوجت من حكمت معاليفي :

امثال عبد الرحمن جبارة

تزوجت عبد الله قصاب :

اعتدال عبد الرحمن جبارة

تزوجت من نجيب عبد الحفي :

عشير عبد القادر علي جبارة

ولد ١٨٩٥ : ذريته : نهاد ، شوكت .

نهاد عشير . . . جبارة

ولد ١٩٢٤ : يتعاطى التجارة : ذريته : مسرة ، منى :

شوكت عشير . . . جبارة

ولد ١٩٢٦ : يتعاطى التجارة : ذريته : فواز الذي ولد ١٩٥٤ .

نبيهة عبد القادر جبارة

تزوجت من علي بغدادي .

شجرة عائلة جباره - فرع طرابلس

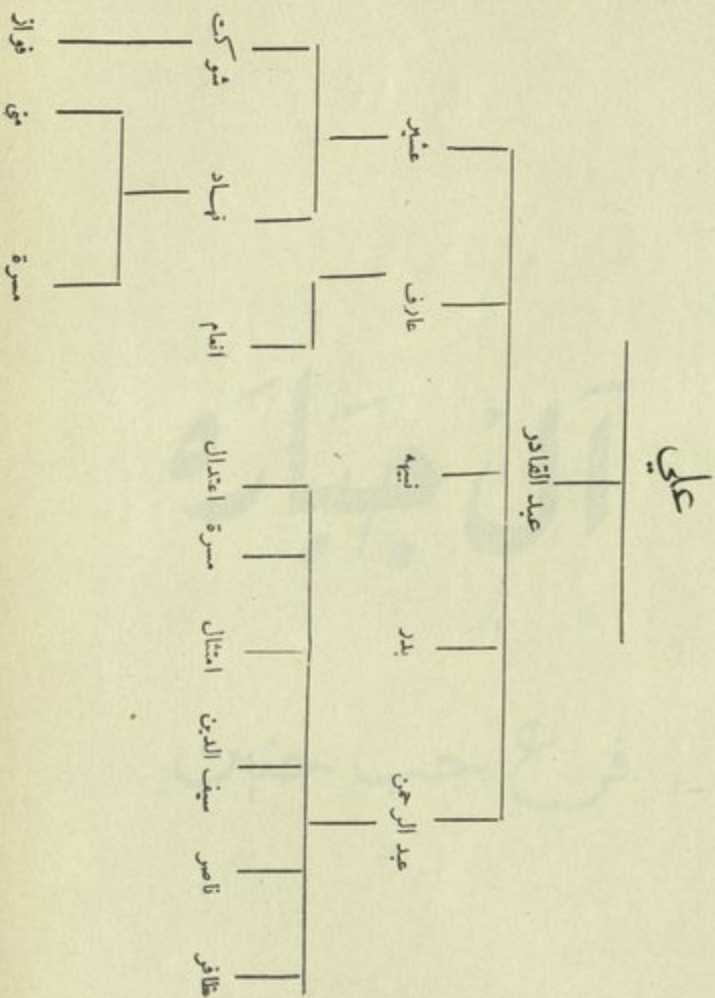

مسجدك وكنيسة - م. ليو. بنسالة قديس

بنياد



آلُ جِبَارَه

فرع جب جنپن

فَالْيَوْمَ آتٍ

نَهْنَه بِحَسْبِ

خليل جبارہ

هو الجد الاول الذي هاجر الى « جب جنين » .
ذريته : علي ، حسين .

علي خليل جبارہ

ذريته : احمد ، مصطفى ، وسبع بنات لم يتمكن من معرفة اسمائهن .

احمد علي خليل جبارہ

ذريته : علي ، محمد ، صالح ، وابنتان لم يتمكن من معرفة اسمائهن .

علي احمد علي خليل جبارہ

ذريته : احمد ، مصطفى ، فاطمة ، ليلى ، سلطانه .

احمد علي احمد علي خليل جبارہ

ذريته : علي .

محمد احمد علي خليل جبارہ

ذريته : محمود ، خليل ، احمد ، حلیمه ، انيسه ، فاطمه ، مريم ، عائشه ،

سعدى ، ليلى ، شريفه .

محمود محمد احمد علي خليل جباره

ذريته : محمد ، عبد الرحيم ، حسين ، خليل ، صالحه ، زينب ، حمده ، جبيهه

عبد الرحيم محمود محمد احمد علي خليل جباره

يتعاطى الزراعة في «جب جنين» ذريته : محمود ، آمنه ، فاطمه ، سعدى ، نهى ، انصاف ، عطف ، جميلة .

آمنه عبد الرحيم محمود محمد احمد علي خليل جباره

تزوجت من علي احمد ملكي الكردي من دمشق .

اما محمود عبد الرحيم جباره فزال عازباً ومثله شقيقاته المذكورات آنفاً ، فازلن عازبات .

حسين محمود محمد احمد علي خليل جباره

ذريته : حمده

خليل محمود محمد احمد علي خليل جباره

يتمتع بمركز مرموق في بلده وهو نمث الاخلاق وعالي الهمة ومحبوب من الجميع . يتعاطى تجارة الحبوب على اختلاف انواعها وتجارته ناجحة ، كما انه يتعهد اعمال الطرق من وزارة الاشغال العامة ، احواله المادية حسنة . وهو الذي تطف وزودني بالمعلومات عن فرع جب جنين .

ذريته : محمد ، حسين ، احمد ، فاطمة ، ذؤابة ، مريم ، ابتسام ، ابتهاج .

محمد خليل محمود محمد احمد علي خليل جباره

تلقي علومه في سوريا ونال شهادة البكلوريا ، وسيتم دراسته العاليه ويتخصص في هندسة الكهرباء في مصر واميركا ويرجى له مستقبل لامع .

اما شقيقاه : حسين واحمد فيساعدان والدهما في اعماله التجارية الواسعة :
وشقيقاته : فاطمة ، وذؤابة ومريم وابتسام وابتهاال . فما زلن في سن العزوبة .

خليل محمد ! محمد علي خليل جباره

ذريته : لطيفه .

احمد محمد احمد علي خليل جباره

ذريته : علي .

علي احمد محمد احمد علي خليل جباره

ذريته : احمد ، محمد ، فاطمه ، ثناء . رجاء .

صالح احمد علي خليل جباره

ذريته : علي .

علي صالح احمد علي خليل جبار

ذريته : محمد ، فاطمه ، آمنة .

مصطفى علي خليل جباره

ذريته : عبد الرحيم ، خليل ، عبد الرحمن ، فاطمه ، سالحة .

عبد الرحيم مصطفى علي خليل جباره

ذريته : حسين ، احمد ، خليل ، حلیمه ، سعدى :

حسين عبد الرحيم مصطفى علي خليل جباره

ذريته : محمد ، مصطفى ، عبد الغني ، عبد الله ، زينب .

محمد حسين عبد الرحيم مصطفى علي خليل جباره

هو صاحب محل تجاري في «جب جنين» .

ذريته : حسين ، عدنان ، مريم ، كليه .

حسين محمد حسين عبد الرحيم مصطفى علي خليل جباره

متزوج من عائشه الدسوقي . ذريته : تيسير ، بشرى .

عد نان محمد حسين عبد الرحيم مصطفى علي خليل جباره

مهاجر في البرازيل حيث يتعاطى الاعمال التجارية .

اقرنت بسعيد حالات .

اقرنت بمحمد حسين جباره .

بنات احمد حسين : خليل جباره

مريم

كليه

مصطفى حسين عبد الرحيم مصطفى علي خليل جباره

ذريته : عبد الغني ، فاطمه ، علياء .

عبد الغني مصطفى حسين عبد الرحيم مصطفى علي خليل جباره
صاحب محل تجاري في جب جنين . ذريته : مصطفى ، اميره ، ليلي ، صباح

احمد عبد الرحيم مصطفى علي خليل جباره

ذريته : علي ، عبد الرحيم ، محمد ، حسن ، آمنة .

علي احمد عبد الرحيم مصطفى علي خليل جباره

ذريته : حسين ، عبد الرحيم .

محمد احمد عبد الرحيم مصطفى علي خليل جباره

ذريته : ذبيه .

خليل عبد الرحيم مصطفى علي خليل جباره

ذريته : حسين .

حسين خليل عبد الرحيم مصطفى علي خليل جباره

هو شيخ جليل في التسعين من عمره .

ذريته : محمد ، خليل ، صالح ، آمنة .

محمد حسين خليل عبد الرحيم مصطفى علي خليل جباره

متزوج من مكيه حسين : ذريته : عمر .

عبد الرحمن مصطفى علي خليل جباره

ذريته : علي ، محمود ، محمد .

علي عبد الرحمن مصطفى علي خليل جباره

ذريته . عبد الرحمن ، حسين ، سعدة .

عبد الرحمن علي عبد الرحمن مصطفى علي خليل جباره

يتعاطى الاعمال الزراعية . ذريته : علي ، فاطمه ، صالحه ، آمنة .

حسين علي عبد الرحمن مصطفى علي خليل جباره

يتعاطى الاعمال الزراعية . ذريته : ذؤابة .

محمود عبد الرحمن مصطفى علي خليل جباره

هو شيخ جليل . ذريته : احمد ، محمد ، ابراهيم ، فاطمة .

احمد محمود عبد الرحمن مصطفى علي خليل جباره

ذريته : مناف ، عبد الله ، فاطمة .

محمد محمود عبد الرحمن مصطفى علي خليل جباره

ذريته : محمود ، علي ، مصطفى ، عوني ، انصاف .

ابراهيم محمود عبد الرحمن مصطفى علي خليل جباره

مهاجر الى البرازيل يتعاطى الاعمال التجارية .

فاطمة محمود عبد الرحمن مصطفى علي خليل

زوجة من سعيد حمود من حوران .

محمد عبد الرحمن مصطفى علي خليل جباره

ذريته : قاسم ، احمد ، فاطمة ، لطيفة .

قاسم محمد عبد الرحمن مصطفى علي خليل جباره

يتعاطى الاعمال الزراعية . ذريته : محمد ، فاطمة .

حسين خليل جباره

ذريته : خليل ، حمود .

خليل حسين خليل جباره

ذريته : عبد الغني ، حسن .

حسن خليل حسين خليل جباره

ذريته : محمد ، خليل ، حسين ، عبد الغني ، مريم .

محمد حسن خليل حسين خليل جباره

ذريته : عدوية ، قاسم .

قاسم محمد حسن خليل حسين خليل جباره

ذريته : شريفه .

خليل حسن خليل حسين خليل جباره

ذريته : زهرة ، فاطمة .

حمود حسين خليل جباره

ذريته : عبد الرزاق ، قاسم ، خديجة .

عبد الرزاق حمود حسين خليل جباره

ذريته : زينب ، عبد الهادي ، حسين ، قاسم ، حمود ، عبد الله ، شريفه ،
ظريفه .

حسين عبد الرزاق حمود حسين خليل جباره

ذريته : امينه ، حمده ، فاطمة ، خديجة .

قاسم عبد الرزاق حمود حسين خليل جباره

ذريته : محمد :

محمد قاسم عبد الرزاق حمود حسين خليل جباره

يتعاطى الزراعة . ذريته : قاسم ، ابراهيم ، عبد الهادي ، فاطمة .

فاطمة محمد قاسم عبد الرزاق حمود حسين خليل جباره

تزوجت من احمد محمد جباره .

حمود عبد الرازق حمود حسين خليل جباره

ذريته : عبد الرازق ، فاطمة ، وفية ، سامية .

عبد الرازق حمود عبد الرازق حمود حسين خليل جباره

مهاجر في كوبا حيث يتعاطى الاعمال التجارية .

عبد الله عبد الرازق حمود حسين خليل جباره

ذريته : حسن .

حسن عبد الله عبد الرازق حمود حسين خليل جباره

ذريته : عبد الله ، فاطمة ، شريفة ، عائشة .

قاسم حمود حسين خليل جباره

ذريته : محمد ، سعد ، آمنة .

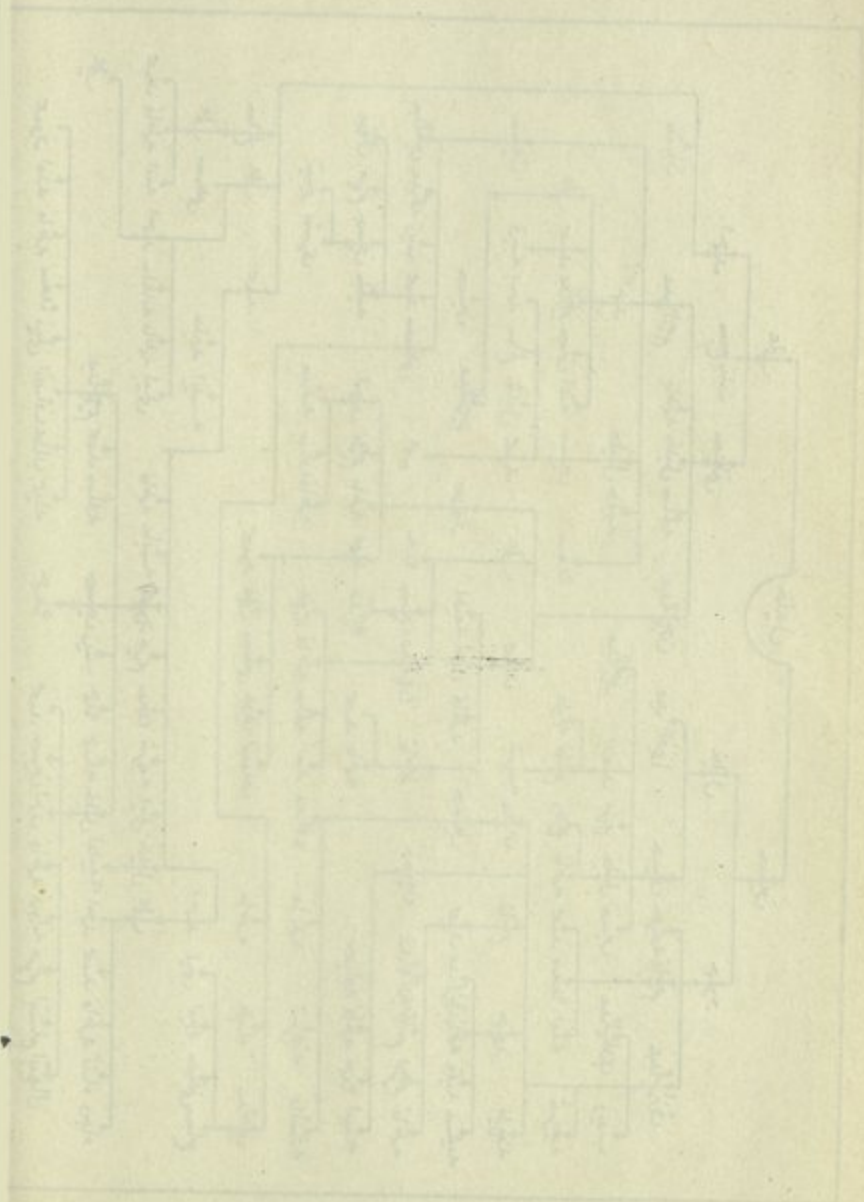

Handwritten text, possibly a title or description, located on the right side of the page. The text is written in a cursive or semi-cursive style and is partially obscured by the diagram's lines. It appears to be a title or a brief description of the circuit.

آلُ جِبَارَه

فرع جیرود

فَإِيجِزَاتُ

لَمَّا رَجَعْتُ

محمد جبار

هو الجد الاول الذي هاجر من مدينة تدمر الى بلدة جبرود في سوريا حوالى ١٧٥٠ برفقة اولاده الخمسة على اثر معارك نشبت في تدمر بين آل جبارة هناك وبين بني عروق . وكان النصر لآل جبارة . وقد بقي قسم كبير منهم في تدمر لا يزال حتى اليوم ، اما الباقون فقد توزعوا في بلدة ادلب واعزاز وفي عدة بلدان اخرى في سوريا .
ذريته : صالح ، عمر الخطاب ، محمد ، عثمان ، جبارة .

صالح محمد جبارة

جاء الى بلدة جبرود برفقة والده .
ذريته : حمد ، سليمان ، علي ، علي .

حمد صالح محمد جبارة

ذريته : حامد ، احمد ، محمد ، فاطمة ، حمدة .

حامد حمد صالح محمد جبارة

ذريته : سليم وهو شيخ هرم في الخامسة والثمانين من عمره ، تزوج من مريم السعيد جبارة .

ذريته : حامد ، عبد الكافي ، فاطمة ، آمنة .

حامد سليم حامد حمد صالح محمد جباره

تزوج من آمنه السعيد جباره وهو يتعاطى الزراعة .

ذريته : فارس ، سليم ، محمد نيب ، شاهة ، فاطمة : وجميعهم في سن العزوبة

عبد الكافي سليم حامد حمد صالح محمد جباره

تلقى علومه الابتدائية ، وهو يتعاطى الاعمال الزراعية .

بنات سليم حامد حمد صالح محمد جباره

فاطمة تزوجت من علي يزيد عرابي .

آمنة تزوجت من عبد الرحمن جباره .

محمد حمد صالح محمد جباره

تزوج من مريم ربية . ذريته : خالد ، حليلة ، وحليمة هذه تزوجت من

محمد شهاب جباره .

خالد محمد حمد صالح محمد جباره

تزوج من ثلاث نساء : الاولى مزنة جباره ، والثانية امون النعانة ، والثالثة

سعدة ابراهيم .

ذريته : محمد ، محمد خالد ، محمد سعيد ، فاطمة ، ذبية ، شاهة ، مريم .

فضيلة ، آمنة ، مريم .

تزوجت من عبد الحميد احمد صالح :

تزوجت من محمد الطربوش .

تزوجت من احمد حجازي .

تزوجت من محمد بكر .

تزوجت من حامد جباره .

لا تزال عازبة .

بنات خالد محمد صالح جباره

ذبية

شاهة

مريم

فضيلة

آمنة

مريم

محمد خالد محمد حمد صالح محمد جباره

تزوج من حليلة محمد بكر . ذريته : عبد الكريم .

محمد خالد بن خالد محمد حمد صالح محمد جباره

تلقى علومه في دار المعلمين الريفية في بيروت ونال شهادة البكلوريا . ثم مارس مهنة التعليم مدة سنتين في الجزيرة السورية . وبعدها دخل الكلية الحربية في حلب وهو الآن برتبة ملازم .

محمد سعيد خالد محمد حمد صالح محمد جباره

تزوج من آمنة محمد حسين ابراهيم . ويتعاطى التجارة والزراعة .

محمد ذيب خالد محمد حمد صالح محمد جباره

ذريته : خالد ، محمد ، خير ، امون ، فايزه .

احمد حمد صالح محمد جباره

تزوج من عايشة محمد سليم جباره .

ذريته : حمد ، علي ، محمد ، حلیمه ، مريم ، فاطمة ، آمنة .

- اما محمد وعلي فقد توفيا غازيين :
- حليمه احمد حمد صالح محمد جباره : تزوجت من يوسف احمد صالح .
- مريم احمد حمد صالح محمد جباره : تزوجت من يوسف احمد صالح .
- فاطمة احمد حمد صالح محمد جباره : تزوجت من محمد عموري .
- آمنة احمد حمد صالح محمد جباره : تزوجت من علي محمود كريمان .

حمد احمد حمد صالح محمد جباره

- تزوج من حليمه جباره . وهو يتعاطى الاعمال الزراعية .
- ذريته : ذيب ، ابو الخير ، فاطمة ، علياء .
- اما ابو الخير فقد توفي عازباً . ومثله اخته علياء توفيت ايضاً عازبة .
- اما فاطمة فقد تزوجت من عبد القادر هلال .

ذيب حمد احمد حمد صالح محمد جباره

- تزوج من فاطمة بكر ، وهو يتعاطى الزراعة ،
- ذريته : حمد ، محمد ، عبد الحميد ، علياء ، عالية ، نسيمة ، حليمه .
- اما علياء فتزوجت من فضيل غندور .
- وحليمه تزوجت من احمد محفوظ .
- وعالية ، ونسيمة ، هما عازبتان .

علي صالح محمد جباره

- ذريته : علي ، حسين ، صالح ، فضة ، امون ، فاطمة ، هدلة :
- فضة علي صالح محمد جباره : تزوجت من مبروك جباره .
- امون علي صالح محمد جباره : تزوجت من خالد الاشقر .

فاطمة علي صالح محمد جباره : تزوجت من سعد الدين الشاغوري .

هدلة علي صالح محمد جباره : تزوجت من محمد الهواج .

علي . علي صالح محمد صالح محمد جباره

تزوج من هدلة الاسعد بكر ، توفي .

ذريته : محمد ، احمد ، فاطمة ، آمنة .

فاطمة علي علي صالح محمد صالح : تزوجت من احمد قوس .

آمنة علي علي صالح محمد صالح : تزوجت من علي العون .

محمد علي علي صالح محمد جباره

تزوج من فاطمة المسعود .

ذريته : علي ، فايز ، بشيرة ، فايزة .

احمد علي علي صالح محمد جباره

تزوج من آمنة الورة . ذريته : محمد ، عليية .

حسين علي صالح محمد جباره

تزوج من حليلة حسن بكر ، وتوفي .

ذريته : محمد ، سعدى التي تزوجت من علي فهد . فاطمة التي تزوجت من

الصنديد .

محمد حسين علي صالح محمد جباره

تزوج من فاطمه المحمد . وهو يتعاطى الاعمال الزراعية .

ذريته : حسين الرقيب في الجيش السوري في دمشق وهو متزوج .

صالح علي صالح محمد جباره

تزوج من فاطمة العوض ، توفي :

ذريته : محمود ، مريم التي تزوجت من حسين العطا .

محمود صالح علي صالح محمد جباره

تزوج من فاطمة العس . ذريته : محمد ، شاعة .

سليمان صالح محمد جباره

ذريته : علي ، سليمان .

علي سليمان صالح محمد جباره

ذريته : اسماعيل ، علي ، خود ، هدلة ، آمنة ، حليلة ، فاطمة ، عدلة ،

فضة ، دنيا .

خود علي جباره : تزوجت من يزيد عرابي .

هدلة علي جباره : تزوجت من صالح سليمان جباره .

آمنة علي جباره : توفيت عزباء .

حليلة علي جباره : تزوجت من خالد كنعان .

فاطمة علي جباره : تزوجت من خالد منصور .

عدلة علي جباره : تزوجت من خالد بالوش .

فضة علي جباره : تزوجت من محمد سليم الشيخ عمر .

دنيا علي جباره : تزوجت من محمد حسين الداية .

الأماعيل علي سليمان صالح محمد جباره

متزوج وهو الآن مقيم في دمشق .

علي علي سليمان صالح محمد جباره

تزوج من فضيلة عبد العال وهو يشتغل في بلدة الناصرية . ذريته فاطمة .

سليمان سليمان صالح محمد جباره

تزوج من منتهى المرسيل ، توفي . وقد كان مختار البلد لسنوات عديدة ، وكان له مركز مرموق كما كان محبوباً من جميع عارفيه .

ذريته : قاسم ، علي ، هزاع ، احما ، صالح ، دنيا ، آمنة ، رفعة .

ابنته دنيا تزوجت من محمد عموري .

ابنته آمنة تزوجت من عبد المجيد خضرة .

ابنته رفعة تزوجت من عبد الوهاب .

قاسم سليمان سليمان صالح محمد جباره

تزوج من مجنة مسعود . توفي . ذريته : محمد ، نبهان .

محمد قاسم سليمان سليمان صالح محمد جباره

تزوج من آمنة البركات . ذريته : سايم ، قاسم ، فاطمه .

سليم	}	جندي في الجيش السوري .
قاسم		جندي في الجيش الاردني .
فاطمه		تزوجت من محمد هزاع جباره .

نبهان قاسم سليمان سليمان صالح محمد جباره

تزوج من ابنة من بيت عبد العزيز . ذريته : بشير .

بشير نبهان قاسم سليمان سليمان صالح محمد جباره

هو جندي في الجيش الاردني ويعمل خياطاً للجيش . وقد تزوج من فاطمه عموري
ذريته : ابنة : مروان . الذي لا يزال طالب علم .

علي سليمان سليمان صالح محمد جباره

تزوج من آمنة البنيان . ذريته : حسين ، ذبا .

هزاع سليمان سليمان صالح محمد جباره

تزوج من مريم الكنعان . توفي ، ذريته : محمد .

محمد هزاع سليمان سليمان صالح محمد جباره

تزوج من فاطمه محمد جباره وهو يتعاطى الاعمال الزراعية .
ذريته : صالح ، هزاع .

احمد سليمان سليمان صالح محمد جباره

تزوج من آمنة اسماعيل . تلقى علومه . وانتخب مخاراً للبلدة منذ ثلاثين سنة ،
وهو محبوب من جميع عارفيه وله مركز مرموق في بلده .
ذريته : سليمان ، محمد ، فاطمة ، منتهى .

محمد احمد سليمان سليمان صالح محمد جباره

تلقى علومه في دار المعلمين في دمشق ونال اجازة الحقوق سنة ١٩٥٥ . وهو

الآن يمارس مهنته في دمشق وله مركز مرموق ويرجى له مستقبل لامع : تزوج
من إحدى فتيات عائلات الشام.

سليمان احمد سليمان سليمان صالح محمد جباره

تلقى علومه في مدرسة التجهيز في دمشق ونال شهادة البكلوريا . ثم توظف
في المالية في دمشق وهو موظف نشيط قدير . يدرس الحقوق ليلاً في اوقات الفراغ
فاطمة احمد سليمان جباره : تزوجت من عرفات عرابي .
متهى احمد سليمان جباره : تزوجت من عيسى عرابي .

صالح سليمان سليمان صالح محمد جباره

تزوج من هدلة جباره . توفي .

ذريته : سليمان ، محمد خير ، آمنة ، فاطمه .
اما آمنة فهي عزباء . وفاطمة تزوجت من خالد خضرة .

سليمان صالح سليمان صالح محمد جباره

تزوج من آمنة جليل وهو يشتغل سائقاً على موتور للحراثة .
ذريته علي ، صالح .

محمد خير صالح سليمان . . جباره

تزوج من آمنة عبد العال .

عمر الخطاب محمد جباره

ذريته : عيش ، محمد .

عشيش عمر الخطاب محمد جباره

ذريته : احمد .

احمد عشيش عمر الخطاب جباره

ذريته : طالب ، محمود ، محمد ، علي ، عبدو .

طالب احمد عشيش عمر الخطاب محمد جباره

تزوج من فاطمه علي جباره . توفي .

ذريته : محمد ، علي ، آمنة ، حلیمه .

آمنة } طالب احمد عشيش . . . جباره }
حلیمه } }
تزوجت من محمد علي مسعود .
تزوجت من ناء ر الدين .

محمد طالب احمد عشيش . . . جباره

تزوج من فاطمه اللالح . توفي .

ذريته : خالد ، نوره .

علي طالب احمد عشيش . . . جباره

توفي اعزب .

محمود احمد عشيش عمر الخطاب . . . جباره

تزوج من فاطمه العلي . توفي .

آمنة . . . }
تزوجت من علي عشيش . }
فاطمة . . . }
تزوجت من محمد حسن الفرج . }
ذريته

محمد احمد عيش عمر الخطاب محمد جباره

تزوج من بنت محمود البيك .

ذريته : نادر ، علي ، زياد ، رياض ، فاطمه .

علي احمد عيش عمر الخطاب محمد جباره

تزوج من سعدى الشاغورى . توفي .

ذريته محمد ، خديجة ، مريم .

اما محمد فما يزال يتلقى علومه . ومريم تزوجت من مصطفى عيش .

وخديجة تزوجت من احمد عطى .

عبدو احمد عيش عمر الخطاب محمد جباره

تزوج من غبنة ربيع . توفي .

ذريته : محمد ، حليلة ، آمنة . وقد توفوا جميعاً .

محمد عمر الخطاب محمد جباره

ذريته : خطاب ، حسين ، حمد ، محمود ، خالد ، فاطمه .

خطاب محمد عمر الخطاب محمد جباره

تزوج من موزي احمد جباره . تعاطى الاعمال التجارية وتوفي .

ذريته : علي ، محمد ، عمر ، حليلة ، آمنة ، فاطمه .

حليلة : فقد تزوجت من عبد الهادي .

اما بناته } آمنة : فقد تزوجت من خالد العيس .

فاطمه : تزوجت من حسن حمد .

علي خطاب محمد عمر الخطاب محمد جباره

تزوج من مريم درويش وهو يتعاطى التجارة والزراعة .
ذريته : محمد ، محمد ذيب ، حسين ، حسن حسين ، خديجة ، مريم ، موضي .

خديجة : فقد تزوجت من عبد الكريم المحمد .
اما بناته } مريم : فقد تزوجت من علي ياسين غرة .
موضي : فقد تزوجت من احمد المحمد .

محمد علي خطاب محمد عمر الخطاب محمد جباره

تزوج من آمنة عبد الهادي ، وهو يتعاطى الاعمال التجارية :
ذريته : علياء ، فاطمه .

محمد ذيب علي خطاب . . . جباره

تزوج من ذبية العمر ، وهو يتعاطى الزراعة .

حسين علي خطاب . . . جباره

اعزب . ويتعاطى التجارة .

حسن علي واخوه حسين علي خطاب . . . جباره

توفيا عازبين .

محمد خطاب محمد عمر الخطاب محمد جباره

تزوج من حفيظة لودي . توفي .

ذريته : احمد .

احمد محمد خطاب . . . جباره

تزوج من موضي علي جباره وهو يتعاطى التجارة .
ذريته : فاطمه ، آمنه .

عمر خطاب محمد . . . جباره

تزوج من آمنه العدس . وهو يتعاطى التجارة والزراعة .
ذريته : ذيبه : التي تزوجت من محمد ذيب علي جباره .

محمود محمد عمر الخطاب محمد جباره

ذريته : عبد الرحمن ، عبد الهادي ، علي ، عبد الكريم ، فاطمه :

عبد الرحمن محمود محمد عمر الخطاب محمد جباره

تزوج من آمنة سليم جباره .
ذريته : محمد عبد الرحمن ، محمد تيسير ، محمد ذيب ، ذيبة التي تزوجت
من محمد عبد الهادي .

عبد الهادي محمود محمد عمر الخطاب محمد جباره

تزوج من حلیمه جباره ، وهو يتعاطى التجارة .
ذريته : محمد ، خديجة ، فاطمة ، مريم ، آمنة .
اما محمد فقد تزوج من ذيبة عبد الرحمن جباره وهو يتعاطى التجارة .
وخديجة تزوجت من . . .
وفاطمة تزوجت من محمد قاسم النعوس .
ومريم تزوجت من احمد هدية .
آمنه تزوجت من محمد علي جباره .

علي محمود محمد عمر الخطاب محمد جبارة

تزوج من مريم جبارة وهو يتعاطى النجارة .

ذريته : غازي ، وهو شيخ هرم .

ومحمد : وهو شيخ ايضاً متزوج من امته السلان .

ذريته : محمد خير ، محمود ، علي ، قاسم .

محمد محمود محمد عمر الخطاب محمد جبارة

تزوج من فاطمة القادر وتوفي .

ذريته : عبد الكريم .

عبد الكريم محمد محمود . . . جبارة

تزوج من خديجة علي جبارة ، وهو يتعاطى التجارة .

ذريته : سعيد ، محمد ، امته ، كريمه ، مريم ، فاطمة التي تزوجت من

عبد الكافي جبارة .

حمد محمد عمر الخطاب محمد جبارة

تزوج من فضة الشيخ وتوفي .

ذريته : عمر ، محمد ، فاطمة ، مريم .

فاطمة : فقد تزوجت من علي جبارة .

مريم : فقد تزوجت من علي محمود جبارة

اما ابنة عمر فقد توفي أعزب .

محمد حمد محمد عمر الخطاب محمد جبارة

تزوج من فاطمة محمود جبارة ؛ وهو يتعاطى الزراعة .

ذريته : قاسم ، خديجة ، عايشة .

اما ابنته { خديجة : فقد تزوجت من محمد علي نعيمي .
عايشة : فقد تزوجت من ابن عقلة صليبي .

قاسم محمد محمد محمد عمر الخطاب محمد جباره

تزوج من زهره الذيب ، وهو يتعاطى الزراعة :

ذريته : غازي ، حسين ، بدرية .

حسين محمد عمر الخطاب محمد جباره

ذريته : حسن ، محمد ، طعير ، علي حويشان ، جميل ، زهيا ، التي تزوجت

من حسين الحمود الزغبى .

حسن حسين محمد عمر الخطاب محمد جباره

تزوج من فاطمه الجزائر وتوفي .

ذريته { مرعي الذي تزوج من خديجة المطلق النمر .
خديجة التي تزوجت من حسين العويد .

محمد حسين محمد عمر الخطاب محمد جباره

توفي اعزب .

طعير حسين محمد . . . جباره

تزوج من فاطمه السعيد وهو يتعاطى الزراعة .

ذريته : جمعه ، خميس ، جمعان ، دة ، خالدية ، بدرية .

علي حسين محمد . . . جباره

تزوج من ختمه الحمود وقطن مدينة تدمر ، حيث لا تزال ذراريه حتى اليوم

حسين : جندي في الجيش في تدمر .
 محمد: تزوج من فوزيه القنصر . وهو يتعاطى مهنة لحام الاوكسجين
 جوزة : تزوجت في تدمر .
 لوزة : تزوجت من محمد جمعه .
 زهرة : تزوجت من قاسم الحادي .
 عايشة : تزوجت من حسن السليم .
 خديجة : تزوجت من علاوي الحماده .
 فاطمة : تزوجت في تدمر .

ذريته

عثمان محمد جباره

ذريته : فارس .

فارس عثمان محمد جباره

ذريته : حماده ، عثمان ، حمد ، رجو .

حماده فارس عثمان محمد جباره

ذريته : محمود ، علي ، حسن ، هولة ، فاطمة ، عرنة .

هولة فقد تزوجت من علي جباره .
 فاطمة فقد تزوجت من صالح امين .
 عرنة فقد تزوجت من قاسم جباره .

اما بنائه

محمود حماده فارس عثمان محمد جباره

تزوج من حلیمه جباره . توفي . ذريته : خالد .

خالد محمود حماده فارس . . . جباره

زوج من امنه علي النعانة وتوفي .

ذويته . محمود ، فاطمة ، آمنة ؛ وفاطمة تزوجت من علي الصالح . وآمنة
تزوجت من محمد ابراهيم تدمري .

محمود خالد محمود حماده فارس عثمان . . . جباره

زوج من حسيبه سليمان . ذويته : خالد ، قمر .

علي حماد فارس عثمان محمد جباره

زوج من هدله جباره . توفي . ذويته : حسين .

حسين علي حماد فارس . . . جباره

زوج من خديجة حسين الخالد ، وهو يتغاطى مهنة سائق سيارات منذ
عشرين سنة .

ذويته : عبد الكريم ، محمد ذيب ، علي ، حسن ، فايزه .

عبد الكريم حسين علي . . . جباره

يشتغل سائق سيارة .

حسن حماده فارس عثمان محمد جباره

زوج من ثبارك طالب ، وتوفي بدون اولاد .

عثمان فارس عثمان محمد جباره

ذويته . احمد ، سعود ؛ درويش .

احمد عثمان فارس محمد جباره

ذريته : محمد ، هدله ، عدله ، حلیمه ، فاطمه ، سعدى ، آمنة .

هدله	زوجة من علي حماده جباره .
عدله	» » علي محمود كريمان .
حلیمه	» » اسماعيل الغزول .
فاطمه	» » علي الغزول .
سعدة	» » يوسف طالب القادري .
آمنة	» » محمود حماده جباره .

محمد احمد عثمان فارس . . . جباره

زوج اثنين : الاولى ، مريم سعود جباره . والثانية آمنة محمود كبرزان .
ذريته : احمد ، خالد . سعدى التي تزوجت من محمد عثمان عدس .
حلیمه التي تزوجت من حسين علي حماده .

احمد محمد احمد عثمان فارس . . . جباره

زوج من سرور محمود جباره ، صاحب صالون حلاقة ، ويتعاطى التجارة :
ذريته : محمد ، رفيق ، هشام .

اما محمد فهو ممرض في المستشفى الوطني في دير الزور . ورفيق وهشام مساهم
يزالان يتلقيان العلوم .

خالد محمد احمد عثمان فارس . . . جباره

زوج من امنة شهاب جباره ، وهو صاحب صالون حلاقة في بلدة الناصرية •
ذريته : محمد ، فايز ، قواز .

سعود عثمان فارس عثمان محمد جباره

تزوج من وضحة حماده جباره . توفي .

ذريته : علي ، فاطمة ، مريم ، حليلة ، هدبة ، آمنة .

علي : تزوج من فوزيه .

فاطمة : تزوجت

مريم : تزوجت من علي الحواج جباره .

حليلة : تزوجت من محمود سيف :

هدبة : تزوجت من حسين الغروز .

آمنة : تزوجت من ابراهيم سيف .

درويش عثمان فارس عثمان محمد جباره

ذريته : حمد .

حمد درويش عثمان . . . جباره

تزوج من مريم عدوان . توفي .

ذريته : محمد ، عثمان ، درويش .

محمد حمد درويش عثمان . . . جباره

تزوج من فاطمة الاغبر .

ذريته : حمد ، مريم ، زينب ، آمنة .

عثمان حمد درويش عثمان فارس . . . جباره

تزوج من ندوة الحمد ، وتعاطى التجارة في دمشق . توفي .

ذريته : فارس ، فاطمة .

اما فاطمة فقد تزوجت من حسين علي ياسين .

فارس عثمان حمد دريش . . . جباره

تزوج من فاطمة حسن زرزور ، وهو يتعاطى الاعمال التجارية .
ذريته : عثمان ، عمر ، حليلة ، عايشة . وجميعهم ما يزالون في المدرسة .

درويش حمد درويش عثمان فارس عثمان محمد جباره

تزوج من مريم خالد بكر : توفي . ذريته : آمنة .

رجو فارس عثمان محمد جباره

ذريته : علي ، قاسم ، محمد ، حسن .

علي رجو فارس . . . جباره

تزوج من عرفه جباره . توفي .
ذريته : عبد الله ، احمد ، حسين ، ومحمد .

عبد الله علي رجو فارس . . . جباره

تزوج من حاجه المنه .
ذريته : عبد الكريم ، عبد الحلیم ، عبد العظيم .

احمد علي رجو فارس عثمان محمد جباره

تزوج من فاطمة جباره .
ذريته : عبد الرحمن ، رعدة .

حسين علي رجو فارس . . . جباره

تزوج من سعدة جباره .

ذريته : عبد المولى ، محمد ، حليمه ، فاطمة .

محمد علي رجو فارس . . . جباره

تزوج من مريم جباره .

ذريته : قاسم ، محمود ، حمدة ، فاطمة .

اما ابنته حمدة فقد تزوجت من قاسم جباره . وابنه محمود تزوج من فاطمة

شويبي : ذريته : فهد ، رفعات ، صبيحة .

قاسم رجو فارس عثمان محمد جباره

تزوج من هدلة جباره .

ذريته : قاسم ، محمود ، رجو ، فاطمة التي تزوجت من خالد الفرخ .

قاسم قاسم رجو فارس عثمان محمد جباره

تزوج من تبارك جباره . ذريته : محمد ، صبيحة .

محمود قاسم رجو فارس عثمان محمد جباره

ذريته : عصام ، خالد ، فتحية ، زهرة .

رجو قاسم رجو فارس عثمان محمد جباره

تزوج من حاجة جباره .

ذريته : جاد الله ، فضل الله ، عايشه .

حمد رجو فارس عثمان محمد جباره

تزوج من فضه عيد .

ذريته : محمد ، مريم ، فاطمة ، عدلة .

اما مريم فتزوجت من محمد علي جباره .

وفاطمة : تزوجت من احمد جباره .

وعدلة : لا تزال عازبة .

محمد حمد رجو فارس عثمان . . . جباره

تزوج من موضي القادر . ذريته . رشيد . قاسم .

قاسم محمد حمد رجو . . . جباره

تزوج من حمده جباره . ذريته : فهد ، محمد .

حسن رجو فارس عثمان محمد جباره

تزوج من شاهة البرود .

ذريته : محمد ، حاجة فاطمة ، سعدة ، تبارك ، مريم .

حاجة : فقدت زوجت من رجو جباره .

فاطمة : عذباء .

سعدة : تزوجت من حسين جباره .

تبارك : تزوجت من قاسم جباره .

مريم : تزوجت من قاسم السليم .

اما بناته

اما ابنة محمد فتزوج ايضاً ورزق ولداً واحداً اسمه حسن .

محمد محمد جباره

ذريته : ابراهيم ، اسماعيل ، احمد :

ابراهيم محمد محمد جباره

ذريته : محمد ، علي ، محمود ، خالد ، سليم .

محمد ابراهيم محمد محمد جباره

تزوج من شاهة جباره . توفي .

ذريته : عكرمة ، نايف ، حفيظة ، حمده .

اما حفيظه فتزوجت من محمود تكتوك . وحمده : تزوجت من حسين لوظه
ونايف توفي اعزب .

عكرمة محمد ابراهيم محمد جباره

تزوج من آمنه ابراهيم جباره . وهو يتعاطى التجارة .

ذريته : عبد الكريم ، عايشه التي تزوجت من محمد غميص .

عبد الكريم عكرمة محمد . . . جباره

تزوج من سعدية تكتوك .

ذريته : محمد ، حياة ، فاطمة .

علي ابراهيم محمد محمد جباره

تزوج من مريم سعود جباره . توفي . ذريته : خالد .

خالد علي ابراهيم محمد . . . جباره

تزوج من عايشة حسن شاهين ، وهو يتعاطى التجارة .

محمود ابراهيم محمد . . . جباره

تزوج من هدله جباره . توفي .

ذريته : فاطمة ، علياء ، سروة .

اما فاطمة فتزوجت من يوسف حجازي .

وعلياء تزوجت من . . .

ومسروة تزوجت من احمد جباره .

خالد ابراهيم محمد محمد جباره

توفي اعزب .

سليم ابراهيم محمد محمد جباره

تزوج من آمنه جباره . توفي . ذريته : محمد ، محمود .

محمد سليم ابراهيم محمد . . . جباره

تزوج من فاطمة القروط . وهو يتعاطى التجارة .

ذريته : عبد العظيم ، حلیمه ، فضيلة ، خديجة ، آمنه .

محمود سليم ابراهيم محمد محمد جباره

تزوج من آمنه الجعمور .

ذريته : عبد الرازق ، يوسف ، عبد العزيز ، مريم التي تزوجت من عبدالعزیز

احمد محمد محمد جباره

ذريته : محمد ، علي ، آمنه ، سعيدة .

اما علي فتوفي اعزب .

وآمنه تزوجت من عكرمة جباره :

وسعدة توفيت .

محمد احمد محمد محمد جباره

تزوج ورزق ولداً اسمه احمد تزوج من فاطمه يوسف جباره .

ذريته : فايز محمد ، نايف .

اسماعيل محمد محمد جباره

ذريته : خالد ، شاهة ، يوسف ، محمود ، علي .

اما خالد : فقد توفي اعزب .

وشاهة : تزوجت من محمد ابراهيم جباره .

يوسف اسماعيل محمد . . . جباره

تزوج من آمنه المرهج . ذريته : قاسم ، حلیمه ، فاطمه .

اما حلیمه فتزوجت من محمد الاغبر .

وفاطمه تزوجت من احمد جباره .

قاسم يوسف اسماعيل محمد . . . جباره

تزوج في دمشق : حيث هو مقيم الآن ويتعاطى النجارة .

محمود اسماعيل محمد . . . جباره

ذريته اسماعيل .

اسماعيل محمود اسماعيل . . . جباره

تزوج من صبحية جباره .

ذريته : محمود ، محمد ، عايدة ، رائدة .

محمد اسماعيل محمد محمد جباره

توفي اعزب

علي اسماعيل محمد محمد جباره

ذريته : محمد .

محمد علي اسماعيل . . . جباره

تزوج من سروة جباره . توفي .

ذريته : علي ، سيف الدين ، محمد ، صبحيه ، مطيعة .

اما صبحية فقد تزوجت من اسماعيل جباره .

جباره محمد جباره

ذريته : احمد .

احمد جباره محمد جباره

ذريته : شهاب ، عمر .

شهاب احمد جباره . . . جباره

ذريته : محمد ، محمود ، علي ، احمد .

محمد شهاب احمد . . . جباره

تزوج من حلیمه جباره . توفي :

ذريته : شهاب ، عبد الكريم .

شهاب محمد شهاب احمد ٠٠٠ جباره

تزوج من فاطمة السلطان :

ذريته : محمد ، احمد ، فضيلة ، مريم ، حلیمه ، آمنة :

محمد شهاب محمد شهاب احمد ٠٠٠ جباره

تزوج من كريمة الرحي . وآمنه اخته تزوجت من خالد جباره . وحليمه اخته

تزوجت من عبد المعطي جباره :

محمود شهاب احمد جباره محمد جباره

تزوج من سروة الجاموس . توفي .

ذريته : محمد ، فاطمة التي تزوجت من محمود زنوب .

محمد محمود شهاب ٠٠٠ جباره

تزوج من فاطمة العزات . ذريته : سلوى .

احمد شهاب احمد جباره محمد جباره

تزوج من حلیمه العيوش .

ذريته : فاطمة زوجة علي سلمان . وحليمه زوجة محمد علي جباره .

علي شهاب احمد جباره محمد جباره

تزوج من عالية السلطان . توفي .

ذريته : علية ، محمد :

اما علية فقد تزوجت في القامشلي :

محمد علي شهاب احمد جباره

تزوج من حليمة جباره .

ذريته : محمود ، علي .

عمر احمد جبار محمد جباره

ذريته : علي ، محمد . اما علي فقد توفي اعزب .

محمد عمر احمد جباره محمد جباره

تزوج من فاطمه القادر . توفي .

ذريته : عبد المعطي ، عمر ، فاطمه .

عبد المعطي محمد عمر احمد جباره محمد جباره

تزوج من حليمة شهاب جباره .

عمر محمد عمر احمد جباره

هو جندي في السويداء .

فاطمة محمد عمر احمد جباره

تزوجت من زعل قوس .

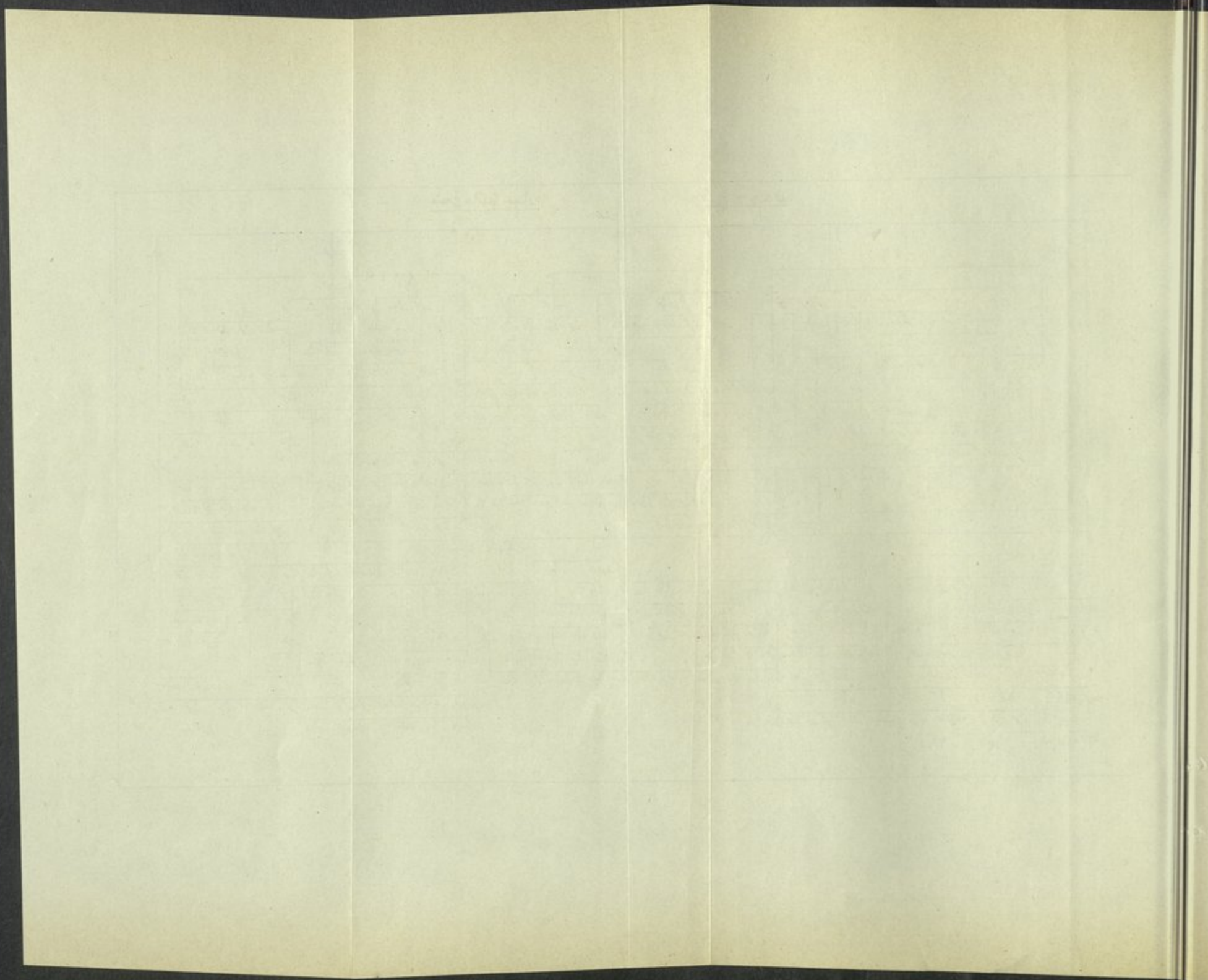

شجره عائله جباره

فروع جبرود

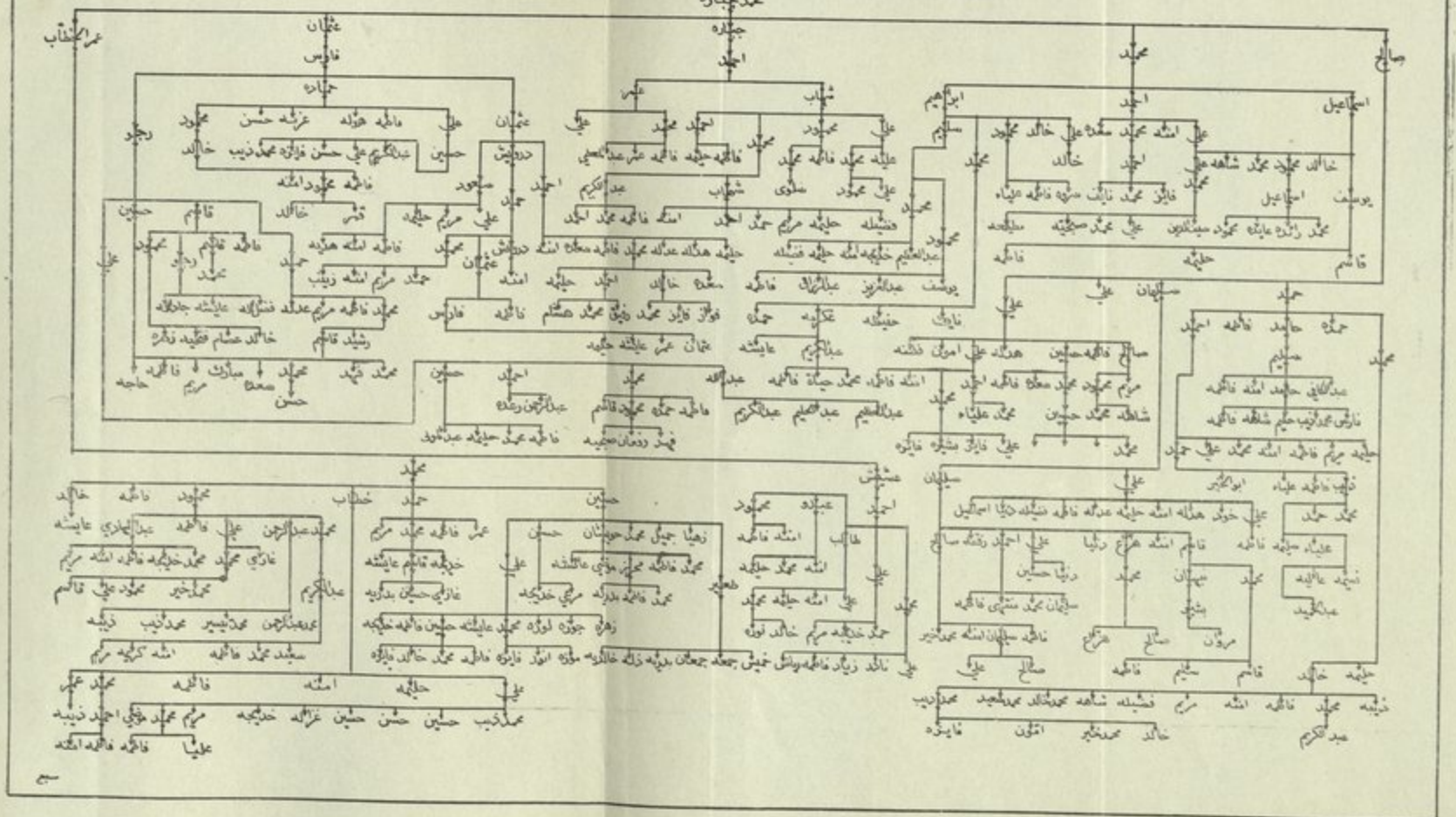

آلُ جِبَارِهِ

فرع تدمر

نعتذر لافراد هذا الفرع بان المعلومات التي وردتنا متأخرة عن هذا الفرع قليلة جداً . ولم يسمح الوقت بالحصول على معلومات اكثر . لذلك اكتفينا بالمعلومات القليلة التي وصلت ليدنا . وهذه المعلومات تفيد بان عدد افراد العائلة الموجودين الآن في تدمر يتراوح بين المئة شخص وان الجدل الاول هو محمد جباره ومن اولاده خطاب . وهذه شجرة صغيرة لاحد فروع هذه العائلة .

محمد جباره

خطاب

عمر

محمد

فاطمة

خالد

محمود

محمد

خطاب

حسين

هذا الكتاب ...

بقلم نسيب يعقوب جبار.

إذا جاز لأحد أن يقرظ هذا الكتاب النفيس، ويقول فيه كلمة الحق والواجب والانصاف، فهو نحن الجباريين، الذين وضع عنهم ولهم، هذا السفر النفيس الذي استهلك من الجهد والمال والوقت والتضحيات، ما يعجز هذا القلم عن شكره وحصره: إنها لتضحية مثلى تفوق كل تضحية، بل إنه لاقدام جبار لا يضارعه أي اقدام أن يتجند شاب واحد لمثل هذا العمل الكبير بل المشروع الخطير الذي فكر فيه كثيرون من قبل. وكتب له أن لا يبصر النور الا على يد أدينا ومؤرخنا، الاستاذ ريمون فارس جبار مؤلف تاريخنا ومنضد امجادنا في عقد من المفاخر والمكرامات التي زول هذه المظاهر والفقاقيع. وتتبدد؛ هذه القشور والاوهام، ويظل هو على الدهر منارة يهتدي بها الاحفاد في مجال الفخر والاعتزاز كلما ذكر الاجداد.

حيث يا ريمون، تحية يبعث بها اليك، عبر البحار، عمك نسيب آمن مثلك، باهمية هذا العمل وترقب بفارغ الصبر ظهور مؤلفك الخطير الذي هو وسام على صدر التاريخ وراية تحف في سماء هذا الوطن. اما الشجرة التي نمت على يدك فروعها واخضلت في جهادك اوراقها فهي اعلان صارخ على ماقت به من اعمال وما بذلت من جهود في سبيل جمع ما جمعت وتحقيق ما حققت لاجل تخليد قومك وتسجيل ماآتيهم في موكب التاريخ العظيم الذي يحمل في احضانه سلالات الشعب، ويجمع بين اردانه حقائق الخلق واطوار البشر.

اما اذا كنت قد سجلت في كتابك؛ شكرك لمن اسهموا في مشروعك فدو

لك يد العون المادي وشجعوا خطوتك بمناصرتهم ، وعلى رأسهم صاحب الفضل
الاول عمك الغائب عميد العائلة الحبيب المغفور له المرحوم كامل يعقوب جباره
فما ذلك الا لانك تصدر في عمك عن نفس كبيرة تقدر الفضل وتعرف الجميل
وقديماً قيل : « والفضل يعرفه ذوهه » .

اما انا فاني ارى كل مساعدة او مناصرة أبدت لك هي ضئيلة جداً بجانب
ما بذلت وما ضحيت ولئن بذلوا هم من جيوبهم نحو من بذل لهم من قلبه وجيبه
لئن اعطوا من فضلاتهم لقاء من اعطى من شبابه اذ غمس قلمه بدمه وكتب لهم
تاريخهم ، فان عملهم هذا هو أضعف الايمان ، ولعل اقل ما يستطيع كسل جباري
يعرف فضل ريمون جباره عليه . ان يعمله ، هو أن يقدم حالا على اقتناء الكتاب
والشجرة باذلا في سبيل الحصول عليها بسخاء وفرح ، ملركا ان هدية ريمون
جباره لقومه هي اغلى من المال واثن من الفلاس وأبقى على الدهر من المناصب
والرتب . حييت يا ابن الاخ وجوزيت على ما اعطيت فاننا عاجزون عن شكرك
بل اننا لفضلك عارفون وبك مفاخرون ولجميلك حافظون .

عمك نسيب جباره

كلمة الختام

لا يسعنا وقد نفذنا يدنا من هذا الكتاب الشامل الذي وقفنا عليه كل جهدنا وبذلنا في سبيل اخراجه النفس والنفس الا ان نكرر في هذه الخاتمة ايضاً شكرنا لجميع الذين عاونونا في وضعه واخراجه ونشره بين الناس . فلو لا جهودهم المبرورة التي تضافرت معنا لبقيت هذه الصفحات مطوية في مجاهل النسيان .

اما الآن وقد بات لك يا أخي الجباري . بل يا كل متعشق للتاريخ في بلادي كتاب واضح شامل ، فاننا ندعوك الى تصفحه والحكم لنا او علينا ، فان احسنتا فالله حسبنا ونعم الوكيل ، وان اسأنا فعدرة منك ولطفاً بنا .

اما انت ايها النشء الجباري الجديد ، الذي يقم في المهاجر الاميركية ، وقد باعدت الغربية بينه وبين اللغة الام . فاننا فكرنا بك ونحن نضع هذا الكتاب فلم يتناس امرك ؛ ولذلك قدمنا لك باللغة الانكليزية الصفحات الاولى من الكتاب التي هي بمثابة روح الكتاب وجوهره الخاص بل التمهيد العام والعنصر التاريخي لهيكلة الكبير ، ولعلنا بهذا نكون قد خدمناك خدمة انت جدير بها لانك املنا المرّجى وموضوع اعزازنا الاكيد .

ثم اننا برغم ما تكبدنا من توضيحات مادية اثقلت كاهلنا لم نجعل ثمن هذا الكتاب غالباً ، لان غايتنا ليست الربح المادي . بل هذا هو الامر الذي لم نفكر به قط ونحن نقوم بتحقيق هذا المشروع . لكن غايتنا هي خدمة قومنا ورغبتنا

المخلصة ان يتاح لكل جباري الحصول على كتابنا كتابه : ولذلك وضعنا ثمنه
و ثمن الشجرة على الشكل التالي .

في لبنان والاقطار العربية } ثمن الكتاب : ٧ ل . ل . او ما يعادلها
} ثمن الشجرة : ٨ ل . ل .

في المهاجر الاميركية وغيرها } ثمن الكتاب : ٧ دولارات .
} ثمن الشجرة : ٨ دولارات .

والكتاب والشجرة يطلبان من صاحبيهما في جديدة مرجعيون - لبنان -

تصويبات

هذا تصويب لإعم الاغلاط المطبعية التي وقعت في الكتاب رغماً عن الدقة والانتباه ، فترجو القارئ الكريم ان يصلحها قبل المباشرة بقراءة الكتاب :

صفحة	سطر	خطأ	صواب
٦	١٢	صد	صدق
٧	١	مقتطات	مقتطفات
٨	٢	والانضاع والوداعةهي	والانضاع والوداعةهما
٨	١٦	اقرن	اقترن
١٠	١٦	والهجر	والمهجر
١٣	١	ازاروني	آزروني
١٣	٩	جياره	جباره
١٣	١٦	التي	التي
٢٢	١٣	ارهم	ابراهيم
٢٢	٢٥	وهو او من	وهو اول من
٢٣	١٦	العساسنة	الغساسنة
٢٦	١٧	جبارة	جباره
٢٦	١١	جبارة	جباره
٢٦	٢٤	وابساط	وانبساط
٣٤	١٧	٨ كانون الثاني	٢٨ كانون الثاني
٣٤	٢٠	١٩١٠	١٩١٩
٣٦	٢٣	اليف فرح	الدكتور اليف فرح
٣٧	٥	مفوضة	مفوضية
٣٧	١٧	ووزقت	ورزقت
٣٨	١٠	ميشال ابو سمره	الدكتور ميشال ابو سمره

صفحة	سطر	خطاً	صواب
٣٨	٢٤	في	في
٣٩	١١		

توفيق ابو سمره مسعود جباره

ولد في الجديدة ، تلقى علومه في المدارس الانجليزية . هاجر الى البرازيل ١٩٢٠ حيث يتعاطى الاعمال التجارية . ويقطن الآن في مدينة باورو .

٤٠	٢	١٨٩٢	١٨٩٣
٤٠	٦	ولتر نيلسون	ولتر . نيلسون
٤٠	٨	نانسي	نانسي
٤٠	١٠	نليزة راكيل	نليزة . راكيل
٤٠	١٢	وتزوج	وتزوج
٤٠	١٦	عطا	عطا الله
٤٠	١٦	ادارس	في المدارس
٤٥	٨	كلادين	كلاديس
٤٥	١٠	فلورنس	فلورانس
٤٧	١٢	اميل سعيد	المهندس اميل سعيد
٥٠	٤	يشغل وظيفة	يشغل وظيفة
٥٢	٨	الم	اتم
٥٣	٥	وليم . ثاينو	وليم ثاينو
٥٣	٢٠	جبارة	جباره
٥٦	٦	اواثر	اواثل
٥٦	١٩	جبارة	جباره
٥٧	٧	جبارة	جباره
٥٧	١٤	زوزه	روزه

صواب	خطأ	سطر	صفحة
جباره . فارس	جباره فارس	٢١	٥٧
المدارس	المدارس	٢٠	٥٨
ديري . رهجه	ديري رهجه	٧	٥٩
سعود	سعد	٢٢	٥٩
علمه	عارمه	٢	٦٠
عوط الله	عوض الله	٤	٦١
اكابر	اكا	١٠	٦١
مخايل . لاري	مخايل لاري	٣	٦٣
شيخه . سليمه	شيخه سليمه	٣	٦٤
١٩٠٨	٩٠٨	٦	٦٤
البلاد	للبلاد	١٤	٦٤
فيها	يها	١	٦٥
توفي	توفي	٤	٦٥
بردن كانساس	برون كانساس	٢٠	٦٥
ايفرت ابرل	ايفرت ابرل	١١	٦٦
شاهين	شاهين	١٥	٦٧
٦٩ من السطر الثامن الى السطر السابع عشر من صفحة ٧٠			
يجب ان يكون في صفحة ٦٩ السطر السابع			
ابو سمرا	ابو سنمرا	١	٧٠
عمرها	عمرها	١٩	٧٠
جايمس . جان	جايمس جان	١٠	٧٣
مدرسة	مدرسة	١٣	٧٦
فارس جباره	فارش جباره	١	٧٧
توفي ٢٧ شباط ١٩٤٧		٢٣	٧٨
الانجليزية	الانجليزية	٥	٧٩

صفحة	سطر	خطأ	صواب
٧٩	١٩	لانجار	لانجاز
٨٠	٢١	دواد	داود
٨١	١١	ذريه	ذريته
٨١	٢٠	ذريته	ذريته
٨٢	٢	فارش	فارس
٨٢	١٨	حيفظ	حفيظ
٨٣	١٧	عده	عدة
٨٤	١٢	سده	عدة
٨٤	١٤	وتوفي	وتوفي
٩١	١٥	برسف	يوسف
٩١	١٨	ذريته	ذريته
٩٣	١٩	ذرية يوسف : الياص : نقولا : جورج	
٩٦	٢٠١	يجب ان يكون صفحة ٩٥ سطر ١١	
٩٨	٦	حنا انطوان	حنا . انطوان
٩٨	٧	جبران تقلا	جبران . تقلا
٩٨	٨	طعلا	طفلا
٩٩	٢٠	اربعين	اربعين
١٠٢	٢	ذريته	ذريته
١٠٢	٩	ذريته	ذريته
١٠٢	١٥	وبعد	وبعد
١٠٣	١٨	للتخصص	للتخصص
١١٠	١٩	اقرن	اقترن
١١٤	١٣	كرام	اكرام
١١٤	٣	زوجت	زوجت
١١٧	٢	حنه يوسف	حنه . يوسف

صواب	خطأ	سطر	صفحة
ذريته: يوسف، موسى • ذرية يوسف موسى		٣	١١٧
جمال	مال	٥	١١٧
روجينا	ووجيني	١٦	١١٩
جريس	جريس	٢١	١٢٠
روجينا	روجانيا	١٣	١٢١
اوجينا	روجينا	١٧	١٢٢
يوسف	يوشف	١٦	١٢٣
او-جين	وجين	١٣	١٢٤
جريج جباره	حجج جباره	٥	١٢٥
ابراهيم	راهيم	٨	١٢٥
ابراهيم	راهيم	١٥	١٢٥
عارفيه	غارفيه	٤	١٢٨
ذيب يوسف	ذيب يوسف	٧	١٣١
توفي	نوفي	١٣	١٣٣
سليم	سلمم	١٥	١٣٤
شاكر	شاكز	١٦	١٣٤
ذيب	ديب	١٠	١٣٦
ذريته	ذرية	١٧	١٣٩
يوسف	يوسف	٧٢	١٤٦
اشتغل	اشتغل	١٣	١٥٠
حاجة	جاجة	٧	١٥٧
شجرة	شجره	١٤	١٦٠
عبد اللطيف	عبد الطيف	٨	١٦٣
سامي محمد	سلمد	١٢	١٦٧

صواب	خطأ	سطر	صفحة
محي الدين	محي الدين	٣	١٧١
احمد	احمد	١١	١٧٣
علي	علي	١٦	١٧٣
ومصطفى	ومصطفى	١٤	١٧٦
جباره	جباره	١	١٨٦
احمد علي	احمد علي	٦	١٩١
احمد	احمد	٨	١٩١
تلطف	تطف	١٦	١٩٢
جباره	جبار	١٢	١٩٣
حسين	حسين	٧	١٩٦
خليل	خليل	١٤	١٩٧
خليل	خيل	١٢	١٩٨
حامد	حامد	١	٢٠٤
وجميعهم	وجميعهم	٣	٢٠٤
جباره	جابه	٨	٢٠٤
محمد	محمد	٧	٢٠٥
ذريته	ريته	١١	٢٠٧
احمد . صالح	احمد صالح	٨	٢٠٩
عشيش	عشيش	١	٢١٢
ذريته	رريته	١٨	٢١٢
حسن . حسين	حسن حسين	٣	٢١٤
مريم	مريم	١٥	٢١٦
الخطاب	الخطار	١٩	٢١٦
حسين	حين	٦	٢١٧
علي . حويشان	علي حويشان	٨	٢١٧

٢١٨	٢	القنصر	القنصر
٢١٨	١٦	تزوجت	تزوجت
٢١٩	٧	حماده	حماد
١٢٩	٩	حماده	حماد
٢١٩	١٠	يتعاطى	يتعاطى
٢٢٠	١٤	تزوج	تزوج
٢٢١	١٥	درويش	دريش
٢٢٢	١	درويش	دريش
٢٢٢	١٠	عرفه	عرفه
٢٢٤	١١	فارس	مارس
٢٢٦	٦	وسروه	ومسروه

١٥٩	تاريخ وشجرة عائلة جباره بفروعه الاسلامية الخمسة
١٦٠	كلمة تمهيدية
١٦١	آل جباره - فرع مجدل بلهيص
١٧٧	آل جباره - فرع القرعون
١٨٣	آل جباره - فرع طرابلس
١٨٨	آل جباره - فرع جب جنين
٢٠١	آل جباره - فرع جيروود
٢٣٠	آل جباره - فرع تدمر
٢٣١	هذا الكتاب : بقلم نسيب يعقوب جباره
٢٣٣	كلمة الختام
٢٣٥	تصويبات

فهرست الكتاب

صفحة	
٣	آل جباره في التاريخ
٥	الاهداء
٧	مقتطفات من اقوال الصحف العربية
١٠	كلمة المؤلف
١٤	كلمة في المؤلف والكتاب والانساب : بقلم الاستاذ يوسف ابي رزق
١٨	حياة المؤلف في سطور
١٩	مصادر الكتاب
٢٠	رموز صورة الغلاف
٢١	لمحة تاريخية في نسب ال جباره الغسانيين
٢٩	آل جباره - فرع مرجعيون
٨٩	آل جباره - فرع الشام
١٠٧	آل جباره - فرع قرنة شهوان
١٢٩	آل جباره - فرع جبانا الزيت
١٤١	آل جباره - فرع عماطور
١٥٣	آل جباره - فرع اذرع

wing B-47 is being produced . He will have an opportunity to fly one of the big planes while here , and it will be thru the courtesy of one of his former commanding officers , Col. Henry Spicer . It is quite fitting that the world's foremost jet fighter should come from the world's foremost aircraft production center, and particularly now that the trend in flying has turned to jet power .

Major Gebara also was an ace during World War II . He was credited with shooting down six and one-half enemy planes and destroying three others on the ground in combat over Europe .

In paying tribute to Wichita's own air hero , the city in effect is saying to all those who have fought for our liberties, (Well done.) The tribute to Major Gebara is a tribute to all of them , and the Major is the symbol of the greatness which has made the American fighting man the best soldier the world has ever seen .

The air fighting knowledge Major Gebara has gained in his long years with the air force will be of infinite benefit to the rest of Uncle Sam's airmen . The Major after 30 days of well-earned rest , will report to Scott Air Force Base, Illinois, where he will be given an opportunity to impart some of his tactical knowledge to other jet fighter pilots .

His record will go with him forever , and with it the good will of all Wichitans and Kansans . It is for the rest of us to make sure that the records in war being made by the Cebaras, the Smiths and all the others shall not have been made in vain .

(This Tribute to Major Gebara Is Sponsored by the Aviation Industry of the Air Capital of the World)





MAJOR JAMES GEBARA

EXTRACT FROM THE WICHITA BEACON NEWS PAPER OF FRIDAY JUNE 8-1951

WELCOME HOME JIMMIE ! WICHITA IS PROUD OF YOU

Major James Gebara has brought great honor to Wichita and Kansas . He is history's first jet air ace, which means he is the first flier ever to shoot down five or more enemy planes in 700-mile-an-hour jet combat . In short , Major Gebara is the Eddie Rickenbacker of the jet airplane era .

The major's honor is Wichita's honor. It is something of which the Air Capital of the World can be justly proud . Major Gebara hails from Wichita . His family lives here and has been part and parcel of Wichita for many , many years .

Jabbie, as he is known among his fellow fliers, is right at home in Wichita , where the world's fastest bomber — the six jet , swept-

administrative work, learning, religion, and journalism. You could find among them generals, administrators, bishops, priests, monks, physicians, pharmacists, scientists, lawyers, merchants, benefactors, etc.

The Gebara Family includes both Christians and Moslems. The Moslem Gebaras must have adopted Islam during the time of the Arab conquest or after they had migrated to a Moslem community. Anyhow, the Moslem and Christian Gebaras are cousins and branched out of the one ancestor.

The places where the Christian Gebaras went to were: Damascus Merja'youn, Kornet Shawhwan, Jebbata el-Zeit, Ammatour, Zahleh, Jell el-Deeb, A'in A'rr, Aleppo, Alexandria, Austria, Greece, Turkey. The rest remained in Azra'.

The Moslem Gebaras went to El-Medina, Y'ounbu', As'ffan, Alexandria, Beer Sheba, Jayroud, Jub Jenine, Majdal Balhiss, El-Ker'oun, Tripoli, etc.

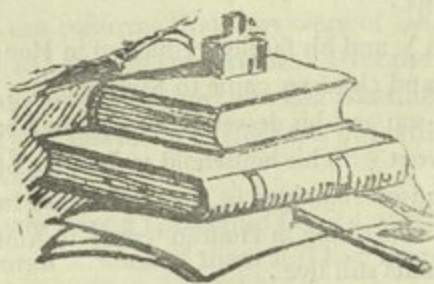

zy hair , small jaws, thin lips , beautifully straight teeth , well proportioned features . dark complexions , black eyes , and beautiful figures . Other characteristics common between the Gebaras and the Ghassanids are : quick temper , generosity, contentment, fondness of country life , bravery , distinguishd looks, and benevolence.

THE GEBARAS IN HOURAN :

We have mentioned before that some of the Gebara family continued to live in Houran even after the Arab conquest. The new masters of the country respected the Gebaras the majority of whom lived in Azra'. The head of the Family then was Prince Yusuf who was a direct descendant of Issa son of Musa , son of Ibrahim, son of Abdul Mun'im, son of O'dey whose great ancestor was Jubeilet El-Ghassany

Prince Yusuf lived In Azra', Houran at about 1450 A.D. He was very well known , rich , influential , brave , intelligent , and liked by all . He had three sons and three brothers . The three sons were :

1. Abraham who went to live in Damascus at about 1519 . His name and the names of his descendants appear on the Family tree .
2. Elias went to Palestine in 1519 passing through the land known now as Transjordan . We know nothing of the whereabouts of his descendants .
3. Moses (Musa) and his family remained in Houran . In 1613 one of his grand children came to Merjay'oun , Lebanon . A second grand-son and his descendants went to Kornet Shahwan. A third one went with his household to Jebbata El-Zeit in Syria. A fourth grandson remained in Azra', Houran. In 1750 a group of the family remaining in Houran came to Ammatour where their descendants still live .

A look at the Family Tree will show us quite clearly how the six branches of the Gebara Family descended from Prince Yusuf El-Ghassany .

In all the ages and epochs the Gebaras went through there grew up among them men and women who were outstanding in bravery ,

5. Abu El-Hassan El-Ghassany El-Bosary who was a poet and a physician .
6. There were others who lived away from Houran in Morocco , Egypt , Andalusia , and Arabia of whom we must be proud though we do not mention their names here .

HOURAN DURING THE ARAB CONQUEST :

Khalid ben el-Waleed, the Sword of Islam, conquered Houran in 635 A.D. The Ghassanids became weak and their power greatly impaired . Some of them adopted Islam . The others who stuck through thick and thin to their Christianity began to migrate to Lebanon and other parts of Syria . Many of the Lebanese families trace their origin back to the Christian Ghassanids . The competition and rivalry among the two parties Kayseyyeh and Yemenyyeh helped to accelerate migration . After the Crusades and the coming of Tamerlane and Halako it became clear the Christianity in Houran was waning and that its adherents were exposed to suffering and persecution . Many of them left seeking refuge and shelter in other lands . The Gebaras were one of these families .

THE GEBARA FAMILY AND ITS GHASSANID LINEAGE :

Story of the Gebara ancestry as passed down through the ages from father to son confirms that they were of Ghassanid origin and that they came to Lebanon from Houran after the Moslem conquest . Many historians among whom was Issa Iskander Ma'louf confirm the authenticity of this story . Here is a quotation from his book « Dawany el-Kutouf »

The Gebaras were a Ghassanid family of the Greek Orthodox faith from Houran . Some of them still live there but the majority went to Damascus and Acre and some came to Merjayoun and Kornet Shahwan » .

Furthermore , through the study of physionomy , phrenology , and other associated sciences we observe a great similarity in features between the Ghassanids and the Gebaras . Of these similarities here are a few : high temples , big noses, prominent foreheads, fuz-

sar in Rome . The Emperors in Constantinople gave them the title of «Patrik» which oftentimes incorporated the meaning of father .

The Ghassanid Kings became so famous for their generosity that others tried to follow their example . All in all there were thirty-two kings who reigned from 37 - 636 A.D. Jephnet, son of A'mre, son of Tha'labet , son of Mazzikieh , was the first King . He reigned for fifty years . The last one to succeed to the throne was Jeblet son of El-Ayham who built the town of Jeblet that lies between Latakiah and Tripoli . He was such a good and strong king that for decades after his death his name was proverbial and symbolized strength and glory . With his death and the coming of the Moslem conquerors the Ghassanids were scattered far and wide . some of the Christian families in Syria and Lebanon and especially the Gebaras are the descendants of the noble Ghassanids as historical evidence shows and indicates .

Banu Ghassan were very much interested in literature and especially poetry . Poets used to crowd at the doors of their palaces to recite verses of praise and acclaim . Generous rewards were distributed among these poets . Of these great men of verse we can mention the names of El-Nabighet El-Zubiany and Hassan son of Thabit El-Insary . They recited thousands of verses praising the Ghassanids for their generosity , chivalrous spirit , benevolence , and bravery in battle . The following is an example :

Not only generous but of nobility old
Their dignity and honour rare to behold .

The Ghassanids would not have appreciated and honored the poets and men of literature had there not been men of literary ability among them . History is proud of men like the following :

1. Jaza' son of Sinan El-Ghassany who was a great poet .
2. El-Harith Abu Shammar El-Ghassany who was very famous for his keen mind and literary works .
3. Abu Boujailet who was reputed for his wit and quick decision .
4. El-Sumow'al whose name became proverbial among the Arabs for loyalty and fealty .

THE GHASSANIDS IN THE SERVICE OF ROME :

The Ghassanids soon allied themselves with Rome against Persia . The Emperors of Rome gave them the privilege to become the leaders of all the Arab tribes in Syria . Even the City of Damascus was under their rule . They also controlled the country known nowadays as Transjordan . They were not conquerors only but promoters of learning and crafts also. Their remains and ruins in both Houran and Joulan are evidence of their progressiveness , prosperity , and civilization .

The Ghassanids were also known by another name , Banu Jephnet . Jephnet was the son of A'mer whose nickame was « Maz-zikieh » , one who tears his clothes . This man was the first one who led his tribe in their conquest of Damascus . The ruins of palaces , churches , castles , public baths , aqueducts , etc. in Houran are good proof of the high level their civilization reached .

« Though ruins are totally mute
Nevertheless they contribute
Good proof of authenticity
Of folks gone to eternity .

THE GHASSANID POETS AND MEN OF LITERATURE :

The Ghassanid Kingdom extended as far as the Red Sea to the south and the Euphrates to the north. Palmyra and its surroundings were within its borders. The Jordan and Yarmuke valleys were included in their realms . Joulan , known nowadays by the name of Balka'a , was also administered by them .

Noeldeke , the great orientalist , said that the town of Jabieh in the district of Balka' was the capital of the Ghassanids. The town was small but its location was important . It served as a center of trade for all the surrounding country . Banu Ghassn lived in the palace in the midst of the town and from it administered their vast domains .

The Greeks gave the Ghassanid Kings the title of « El-Harith » and the Kings of Kira the title of « El-Manzer » . These two titles were equivalent to Pharoan in Egypt , Negus in Abyssinia , and cae-

dants of Kohtan , also Joktan . The most famous Yemenite King was Ya'rib , son of Kohtan . He was the first one , we knew of , who spoke Arabic . One of the descendants of Ya'rib was A'mre , son of A'mer , King of Saba , who was the direct ancestor of the Ghassanids . A'mer was nickhamed « Mazzikieh » which means one who tears his clothes . He was given this name because he used to tear his clothes at the rate of two gold-embroidered garments a day in order to give them to the needy people . The Ghassanids were named after the well near which they first settled when they came to Houran . A'mer El-Ghatreef who was known by the name of « Ma' Ussama » which means « Water of the Heavens » because of his great generosity was the first Ghassanid king . He lived at about the beginning of the third century A. D. It was after that time that the tribe became to be known by the name of « Ghassanids » They were different from the other tribes because they were progressive and open to new ideas .

WAR BETWEEN THE GHASSNIDS AND THE DAJGHAMITES :

No sooner had Banu Ghassan settled in Houran than the Dajaghamites, a bedouin tribe in service of Rome , attacked them and demanded tribute of them . The Ghassanids refused to pay the imposed tax . War broke out and victory was won by the Dajaghamites . The Ghassanids could not swallow it . One day Juzu' , son of A'mer , and brother of Tha'labet , who was very well known for his valour and ability to fight , attacked the King of his enemies and killed him . The Ghassanid tribe then got courage and rose against their enemies and drove them away . El-Harith , one of the great Ghassanid Kings , had a daughter called Halima . She enticed other girls of the tribe and accompanied the warriors to the battle field . The presence of the girls on the battlefield cheered the warriors and motivated them to fight very well . Halima and the other girls did a wonderful piece of work for the tribe won a great victory . That day came to be called the « Day of Halima » . The Ghassanids became the undisputed masters.

AZRA'

In the past the town of « Azra' » was known as « Azra'i » which means a fortress . It is about seventy-five miles away from Bosra Eski Sham . It is also about 612 meters above sea level and it lies in the center of the district of « Al-lija » . « Azra' » was an old town that boasted of an ancient Greek and Roman civilizations : relics of which can still be found . Those of special interest are the ruins of the two churches of St. Georges , and St. Elias. Its mill-stones sold to all parts of the Middle East made it very famous. Caves, towers, reservoirs and old church ruins dot its landscape. Bishop Uranius who was one of those present in the first Nicean Council was born in it. Many of the battles between the Crusaders and the Moslems were fought on its grounds and streets . It also was a city of learning , Of its great men we can mention the following : Ibn-Jeyyan Nasre Ul-Wehhab, Ishaq Ibn Ibrahim , Abu El-Rabi' , and Judge Sharef Eddine .

HISTORY OF HOURAN UP TO THE TIME OF THE GHASSANIDS :

The following peoples settled in Houran successively :

1. Some Semitic tribes
2. The descendants of Rafa'El-Jabbar
3. The Garghashites — descendants of Gargash , son of Kena'an son of Ham , son of Noah .
4. The Amorites — descendants of Amoury , fourth son of Kena'an
5. The Itorians — descendants of Itor , son of Ishmail , son of Abraham .
6. The Hebrews
7. The Assyrians
8. The Scythians
9. The Nabateans
10. The Greeks
11. The Macabeans
12. The Romans
13. The Dajaghamites — descendants of Dajgham , son of Saad

HOURAN DURING THE GHASSANID PERIOD :

Ben Khaldoun once said , « All the Yemenites were the descen-

THE RISE OF THE GHASSANIDS

The Kingdom of Saba , a Yeminite state , enjoyed sovereignty from 850 B. C. to 37 A. D. It was according to historians one of the richest kingdoms on account of its location. Richly laden caravans passed through it on their way to and from India , the Persian Gulf , and Egypt . The sea-routes were very dangerous . Caravans arriving in Ma'rib , capital of Saba , continued on their way to Mecca , Petra , Gaza , Damascus , and other places . The famous dam of Ma'rib by its very presence made life and even a flourishing civilization possible. But one year there was so much rain that the dam was carried away by the ensuing flood . There are many legends about this great catastrophe . The country was then exposed to drought and starvation . The inhabitants emigrated seeking their living in less arid lands and so became scattered far and wide. The proverb « They were scattered like the people Saba » refers to that exodus in history . The King A'mre, son of A'mer, emigrated with his family and retinue and many of his faithful followers north and settled in Houran near Damascus where they founded the Ghassanid State. Another group of emigrants settled in Hira where they established the Kingdom of Lakham . Yathrib , the city of Prophet Mohammed and where he was born , Amman , and others were also places of haven .

HOURAN

Since Houran was the first home of the Ghassanids after their departure from Saba , let us pause a moment and present a brief historical sketch about it. The word « Houran » is derived from the Hebrew word « Hour » which means a « Cave » . The land of Houran lies about twenty miles to the south east of Damascus . It is a vast region where mountains , valleys and plains abound . Before the coming of the Ghassanids Houran was inhabited by nomadic tribes . Many of the Europeans interested in history and archeology have since studied its past and made excavations here and there. The climate is mild and its soil is very fertile . The highest mountain is Mount « Kulcib » and its famous town was « Azra » , where the Gebara Family originated and developed .

THE SYMBOLIC MEANINGS

ON THE FRONT PAGE

Readers may ask the meaning of the drawings on the front cover. Here is the interpretation :

1. The two clasped hands denote fraternity and unity among the members of the Gebara family . In union there is strength .
2. The buildings and houses represent fame , prestige , and prosperity that the Family enjoyed in Azra' , Houran .
3. The pigeon flying with an olive branch in its beak symbolizes peace and friendliness prevalent in the Family .
4. The air-plane represents emigration which played an important role in the destiny of our family . Major James Gebara , the great American ace , excelled in aviation and especially trick diving . In addition to the Gebara Family the United States of America as well as Lebanon and the whole Arab world are very proud of this valiant Gebara who is the unchallenged jet ace pilot Number one all over the world .
5. The ship refers to emigration also which was one way the Gebara satisfied their love of adventure and ambition .
6. The picture on the back cover represents the glory, honor, and continuity that the Family maintained all through the years .



SOURCES AND BIBLIOGRAPHY

1. Malouf , Issa Iskander — Dawany El-Kutouf
2. Malouf , Issa Iskander — Al-Athar
3. Makdasi , Anis Khoury — Addual Al-Arabeyyet Wa Adabaha
4. — History of Emir Haidar Shehaby
5. — History of Nazareth
6. — The Old Family Tree at Azra'
7. — Oral Data Collected from Old Folks
8. The Periodicals :
 - a. Al-Muktatef
 - b. Al-Mukattem
9. The News Papers :
 - a. Al-Qualam Assarih
 - b. Sada Al-Jenoub
 - c. El-Merj



A BRIEF LIFE SKETCH OF THE AUTHOR

Raymond Faris Ya'kub Cebara was born in Judeidet Merjay'oun , Lebanon, in 1927 . In Judeidet he had his elementary and secondary education . He knows Arabic English , and French well . While in Haifa, Palestine he held a respectable position in the Shell Company . At present he works with the Trans-Arabian pipeline Company . Sidon , Lebanon in a technical capacity Cauger , Tester or operator as the exigencies of the work require . His hobbies and interests are reading, collecting stamps, travelling , sports, and social activities

The photo on page eighteen of the Arabic part will help to better introduce him .



You are the only one qualified to undertake such an enterprise. Do not hesitate .

In closing I would like to express my feelings in the following verses :

In the realms of the immortals
Brightly beamed their past .
The royally descended Gebaras
Their die in this land did cast .
Honour , fame , and dignity
The family motto maintained fast .

YUSUF ABI RIZK

Professor of Arabic at Gerard Institute
Sidon, Lebanon.



the other philosophy . In short , pride in family lineage lost ground during this period .

However people continued to delve into the past and refer to family history not for the sake of taking pride in their past but for enlightenment . In my opinion such an attitude should be encouraged . It grieves me to see some people claim to be the descendants of the Crusaders or other Europeans and thus disclaim their Arab heritage . I believe that this is a symptom of a psychological disorder .

I congratulate the author on the attitude he has taken in tracing his family to the Ghassanid Kings and thus establishing it as one of the noble Lebanese families entitled to enjoy the splendor of its Arab heritage . In this connection I hope the reader will forgive me if I mention that my home village « Ghalboun » takes pride in being the descendants of the great Arab tribe , « Taghlib » which held fast to its Christian faith in spite of persecutions .

My friend Raymond, it gives me pleasure to tell of your efforts and achievements in writing this book . But it gives me greater satisfaction to tell about your patriotism and interest in family unity . Our country is in need of young men like you to reconstruct the past and reawaken interest in the family thus counteracting the effects of emigration . History is very instrumental in bringing about cooperation and union among individuals belonging to the same group

Your book will surely serve to strengthen the family ties among the Gebaras regardless of their religious affiliations , place , and political aspirations . If other Lebanese families would follow your example , there would be more unity and cooperation in the land .

finally this book which you have written with all sincerity and honesty will not be read and enjoyed by the Gebaras only but it will quench the thirst of all those who seek for historical knowledge . It was my desire that you go into greater details but you objected that would make the volume too long and hefty . However , I still hope that at some time in the future you will amplify this history and dwell more leisurely on the glories of this noble family .

COMMENTARY

From times immemorial man has been struggling to raise his standard of living and improve his kind by cooperating with one another. Members of one household formed a family which was the first and basic unit in the human society. Two or more households descending from common ancestry formed tribes, clans, races, etc. The bigger the tribes were the more scattered their individuals became and the further away from their origin and their first ancestors they grew. It was only through the accounts and stories told by the old folks and transmitted from father to son that we were able to trace some of the families back to a common forefather. The Arabs have always been greatly concerned with knowing how to trace themselves back to their first kin. Such knowledge was considered very important. Sometimes an Arab could name his thirtieth or fortieth grandfather. In some countries this led to ancestor worship.

During the Abbasid periode the pride in ancestors and their glories started to die out. The Abbasid Empire included many non-Arab nations and countries and these took it upon themselves to do away with this Arab custom. These non-Arab nations had their Golden writers, poets, and men of literature not to mention their golden ages and glorious histories. They thought it was below their dignity not to be able to compete with the Arabs in matters of lineage and so started to minimize the importance of kins and ancestors and to rebel against the idea until they practically did away with it. Their attitude was that a man was noble not because of his family but because of his personality. Social prestige was not at all based on family dignity and aristocratic ancestry but on personal development and growth. The two schools of thought went to such extremes as to actually become aggressive and persecute each other. Moslem doctrine of brotherhood also served to minimize the importance of ancestry. The Arab poets emphasized and upheld the Arab school of thought while the non-Arab poets adopted and promoted

Brazil even before I started to have the book printed .

Mr. Faris Jurji Gebara

Mr. Faris Musa Gebara

Mr. Arif Naim Gebara

Mr. Rasheed Massoud Gebara

Mr. Wadea Fayyad Gebara

Mr. Benjamin Massoud Gebara

Mr. Raif Naim Gebara

Mr. Arif Farah Gebara

Dr. Aleef Gebara

Their moral and financial support was very valuable indeed . They extended their help from the United States of America as soon as they were informed of having started printing the book .

May God bless the Gebaras Wherever they may be and may they continue to be a source of pride to the name . An old Arab poet once said something to the following effect :

« Together we stand ; divided we fall . »

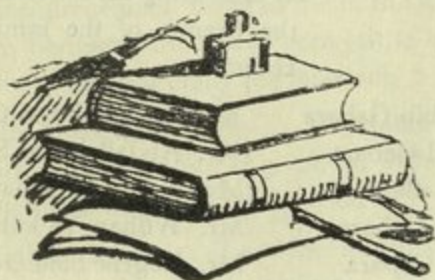

- Mr. Arif Farah Gebara He supplied me with indispensable information about the members of the family in the United States of America
- Mr. Nicola Ibrahim Gebara He provided me with a great deal of information about the branch of the family in Damascus .

FATHER EUGENE GEBARA

Mr. Said Gebara Mr. Carlos Gebara

They were instrumental in providing the authentic documents about the branch of the family in Kornet Shahwan .

Mr. Hassan Gebara Mr. Ameen Gebara

They took interest in the project and thus collected valuable data about the branch of the family in Ammatour .

Mr. Towfik Gebara Mr. Salem Gebara

They both were very keen in their interest in the project and supplied me with the necessary information about the branch of the family in Jebbata El-Zeit .

Mrs. Moujelliet Jubran Gebara She cooperated very enthusiastically in presenting the necessary data about the branch of the family in Azra' Houran .

Mr. Wade' Habib Gebara	Mr. Abdallah Eid Gebara
Mr. Sami Daoud Gebara	Mr. Abdallah Abu Samra Gebara
Mr. Sami Eid Gebara	Mr. Hani Eid Gebara
Mr. Raja Nicola Gebara	Mr. William Ya'kub Gebara
Mr. Emile Said Gebara	Mr. Eugene Said Gebara
Mr. Arthur William Gebara	Mr. Jack Adib Gebara
Mr. Edgar Adib Gebara	Mr. Anis Ya'kub Gebara
Mr. Nessib Ya'kub Gebara	Mr. Elias Abu Samra Gebara
Mr. Nimre Nicola Gebara	Mr. Jamil Nicola Gebara

Mr. Towfik Hassan Gebara

I am indebted to each and every one of the fore-mentioned for their moral and financial support . They extended their help from

The aim of every Gebara individual has been at last realized. We now have an accurate and informative record. This record will surely be a guide and a source of information for the future generations .

I am very happy that there is now a history with a family tree for the Gebaras which I was instrumental in bringing about . It , of course , serves to preserve their traditions and glories . This personal satisfaction is in itself a great recompense and reward for the book which was written from an unbiased and objective point of view . In acknowledgement for the invaluable help I received from authors and historians whose contributions made this book possible , I have included a bibliography at the head of which is the name of Mr. Issa Iskander Malouf . Studying these sources proved beyond doubt that the Gebara Family descended from the Ghassanid Kings .

Dear reader , whomever you may be , I present this book with all humility and with the knowledge that it falls short of perfection . However , I cannot be held solely responsible for this deficiency. Those who did not answer my letters and queries must share the blame . I hope that some body one day will fill in the gaps and come nearer to perfection .

In closing I should like to thank all the relatives and friends whose help and encouragement inspired me in the writing of this book . Otherwise, our heritage would have been lost to history. I thank them all each and every one especially the following :

Dr. Moujally Massoud Gebara Mr. Halim Thouhan Gebara

They both encouraged me to go ahead with the project and gave me valuable suggestions and information .

Mr. Kamil Ya'kub Gebara To whose memory this book is reverently dedicated . He encouraged me and supplied me with the necessary information about the members of the family in Brazil .

Mr. Wadea' Habib Gebara His encouragement was of a very practical nature . After uncle's death he started a campaign to collect money in Brazil for the printing of the book .

PREFACE

The idea of writing the history of our family has been in my mind for seven years. Now I come with this humble book as the result of the years of thought and study and present it to the members of the Gebara Family . This book is theirs in every sense of the word; it is about them and for them. I would not have ventured to undertake this project had it not been for the help and encouragement I received from the older men of our family here and abroad. Previous attempts by other members to write such a book failed .

I collected data from the old folks of the family living in cities and villages , studied the data and compared the different versions till I got to the point where I was sure I had made the correct inferences . A historian fumbles about in the dark trying to find grains of truth to clarify the past . I investigated every item of information , oral and written , and after a careful sifting I retained only those of whose authenticity I was convinced and sure. My aim as a historian was not to vegetate upon glories and bask in the warm sunshine of brilliant memories of the past but to bring forth the unvarnished truth .

In writing this book I tried to bring forth the history of all the members of our Gebara family up to the present . I also made all the necessary investigations in order to make the information about the different branches of the family from the time our forefathers came from Houran to the present accurate and authentic . When I visited the town of Azra ! in Houran , I came across an old family tree that confirmed the existence of the six main branches of the Family mentioned on the first page of this book .

Such an important project required mental , financial and moral efforts . I was ready to do all that I could to have it materialize for the sake of rendering a service to the Gebara family of which I have the honour to be a member. I was afraid that much of the information about the history of the Family would be lost, if nothing was done immediately because the family has become so scattered .

great man . The memorial service held in Judeidet on May 8th, 1955 was another concrete evidence of the great sorrow his death inflicted on his home town . »

« BAREED ASH-SHARK » Brazil April 13, 1955

« The news of the death of our friend Mr. Kamil Gebara was heavy on our hearts. With his death we lost a friend, a true patriot and a man of the finest qualities . He died of heart failure at the ripe old age of eighty . He lived in Egypt for some years where he worked as the editor of «Al-Muktatef» and «Al-Mukattem» which were two of the best and most influential periodicals . He became a brilliant journalist and was greatly esteemed by the foremost officials of the Khedivial Government . Then he left for Brazil where his fame spread far and wide in fields of commerce and industry . He won the respect of all who knew him . »



He left a respectable family, a good name, and many friends . Every one felt the great void created by his loss . »

« AL-QUALAM ASSARIH »

Here is a brief sketch which we have taken from the eulogy given by Rev. Ibrahim Milhim Daghir , pastor of t' e Evangelical Church , Judeidet Merjay'oun .

« Mr. Kamil Ya,kub Gebara was born in Judeidet Merjay'oun in 1875 . His education began at the time when the late Messrs Mikhail Murhij and Selim Shoukair were teachers in the Evangelical School of Judeidet . In 1895 he went to Egypt to help edit « AL-Muktatef » with Mr. Ya'kub Sarrouf and Dr. Faris Nimre and Mr. Shaheen Macarius. There he learned the art of editing and became an outstanding figure in society and thus won the confidence , love, and respect of all who knew him. He associated with the great men of literature — Assad Khalil Daghir , Sheikh Ibrahim Yazigy , and Jurj Zeidan . In 1905 he got married to Mary the daughter of Mr: Selim Barakat . Their first born was a daughter whom they named Leila . In 1912 he and his fhmily left for Brazil to join his brothers in business. He became prosperous and well known in the commercial and industrial world . He and his brothers were outstanding members in society . Even the President of the Brazilian Republic was their guest of honour quite often . During the depression they lost fantastic sums of money but their reputation was not in any way blemished or effected . No wonder , since they inherited their integrity from their father . By his death the Evangelical Church lost one of its most brilliant members . »

SADA EL-JENOUB

May 10, 1955

« The Lebanese and Brazilian circles in Sao Paulo were indeed sorry to have lost Mr. Kamil Gebara. Thousands of people attended his pompous funeral . They wanted to pay their last respects to the

EXCERPTS FROM THE PRESS ON THE DEATH OF OUR DEAR UNCLE.
THE LATE MR. KAMIL YA'KUB GEBARA.

« AL-QUALAM ASSARIH »

April 12th, 1955

The late Mr. Kamil Ya'kub Gebara - His death was a great loss for the Gebara Family . He died at the age of eighty . He was one of the sons of Mr. Ya'kub Gebara . He and his brothers formed a golden chain that occupied a high position in social prestige , business , and learning . Mr. Kamil Gebara left his home town Judeideh Merjay'oun, Lebanon to Egypt where he worked for about sixteen years helping in the editing of both « Al-Muktatef » and « Al-Mukattem » . Then he left for Brazil to join his brothers who had gone ahead of him . There they established a prosperous business and made a great fortune . He remained in Brazil until his death - His passing away was a great loss to the Family in view of the many good traits and qualities that formed his pleasant and beloved personality . »

« SADA AL-JENOUB »

April 11th, 1955

« Kamil Gebara is now in God's care . » No one can be ignorant of the beautiful traits and qualities that the sons of Ya'kub Gebara were known for . They were pious, friendly, well-meaning, and ready to help and serve others . Mr. Kamil Ya'kub Gebara lived up to the traits that his family was well-noted for . when I was in Brazil, I met him and was greatly impressed by his broad knowledge , interesting conversation , humility , and interest in other people . »

« AL-MERJ »

April 1955

Mr. Kamil Gebara passed away in Sao Paulo , Brazil at a ripe old age . He made his way in life by hard work and fruitful efforts.

Dedicated to the memory of my dear and esteemed uncle,
the late Mr. KAMIL YA'KUB GEBARA

Dear Uncle ,

It is appropriate to leave it to others to publish statements of high praise and deliver eulogies in commendation of your noble character and services . The Arabic Press at home and abroad filled its pages with detailed descriptions of the purity of your purpose , the honesty you practised in your work , and the great zeal and enthusiasm manifested in your interest in people and services to mankind . In spite of all that was done in your honour I feel duty bound to bow before your pleasant and immortal memory and present this book as a token of my gratitude and appreciation .

This book , with all the efforts I have put into it, is nothing but the result of your guidance and direction . Your broad knowledge and xperience encouraged me to undertake this great task . I am indeed proud to have hitched my wagon to your star and followed your example. From your rich and illustrious life our hearts and souls have learned to love benevolence and strive to live up to your high ideals. The strength of your faith and the nobleness of your ideas were great influencing factors in our lives . You were always very much concerned with upholding the dignity and prestige of the family. Great were the sacrifices you made to maintain its high standing and glorious traditions . It is no wonder that the press here and abroad wrote in such high terms about your achievements . Even with death the memory of your deeds was greatly accentuated . The nobility of your Ghassanid ancestry was personified in you and the truly noble are the most humble , democratic , and humane . What a genuinely sincere man you were ! Faith , knowledge , frankness , sincerity , and dignity combined to make you the grand and refined person you were . To the memory of your great personality I dedicate this book about you and yours .

YOUR NEPHEW ,
RAYMOND

THE GEBARA FAMILY

It is the illustrious story of the many branches of the Family whose roots stand very deep in royal ancestry and very firmly entrenched in nobility of origin and history .

by

RAYMOND FARIS GEBARA

One of the members of this great family

A great historian once said , « If our present is not a continuation and a development of our glorious past , then we are not worthy of the great future » .

AL-ASREYYEH PRESS

SIDON . LEBANON

1955

THE HISTORY AND FAMILY TREE

OF

THE GEBARAS

DESCENDANTS OF THE GHASSANID KINGS

AND

A BRIEF HISTORICAL SKETCH

OF

THEIR MAJOR AND MINOR BRANCHES

- | | |
|--------------------------------|-------------------------------------|
| 1. <i>Branch of</i> MERJAY'OUN | 4. <i>Branch of</i> JEBATTA EI-ZEIT |
| 2. « « DAMASCUS | 5. « « AMMATOUR |
| 3. « « KORNET SHAHWAN | 6. « « A'ZRA' |

BY

RAYMOND FARIS GEBARA

ALL RIGHTS RESERVED

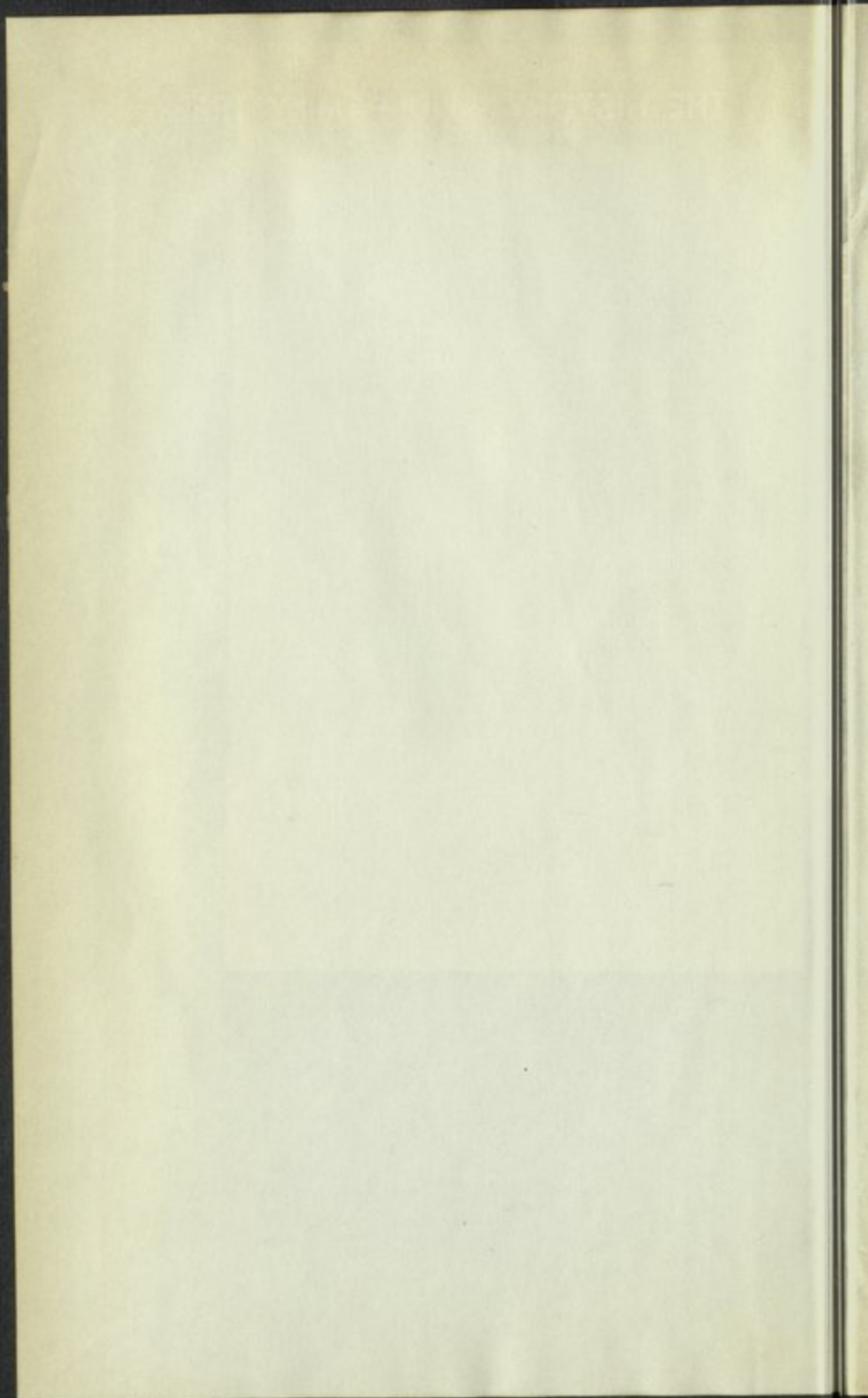

DATE DUE

A. U. B. LIBRARY

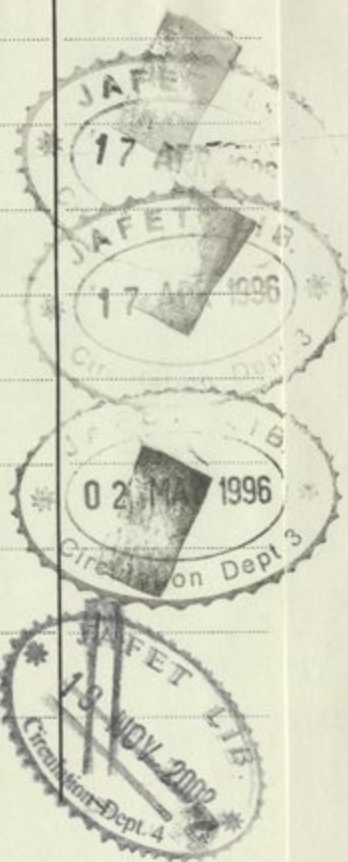

A. U. B. LIBRARY

CA:929.2:J44tA:c.1

جبار، ريمون فارس
تاريخ وشجرة عائلة جبارة

AMERICAN UNIVERSITY OF BEIRUT LIBRARIES

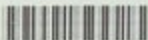

01067116

CA:

929.2:J44tA

جبارة

تاريخ وشجرة عائلة جبارة: المتحدرة من الملوك
الغسانيين بفروعها الستة...

929.2 CA
J44tA

A. U. B. LIBRARY

